

▶ L6FBE740G

DA **Brugsanvisning**
Vaskemaskine
FI **Käyttöohje**
Pesukone

2

39

USER MANUAL

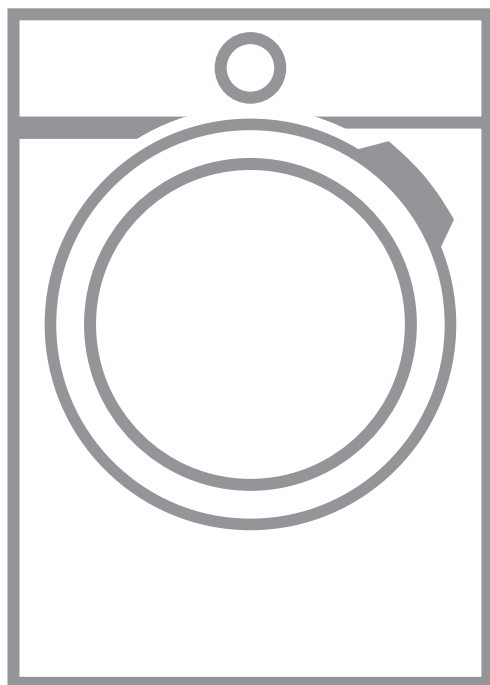

AEG

INDHOLDSFORTEGNELSE

1. OPLYSNINGER OM SIKKERHED.....	3
2. SIKKERHEDSANVISNINGER.....	4
3. INSTALLATION.....	6
4. TILBEHØR.....	10
5. PRODUKTBESKRIVELSE.....	10
6. BETJENINGSPANEL.....	12
7. DREJEKNAP OG KNAPPER.....	14
8. PROGRAMMER.....	16
9. INDSTILLINGER.....	21
10. FØR FØRSTE ANVENDELSE.....	21
11. DAGLIG BRUG.....	21
12. RÅD OG TIP.....	26
13. VEDLIGEHOLDELSE OG RENGØRING.....	27
14. FEJLFINDING.....	31
15. FORBRUGSVÆRDIER.....	34
16. TEKNISKE DATA.....	35
17. HURTIGVEJLEDNING.....	35
18. PRODUKTINFORMATIONSSARK I REFERENCE TIL EU-FORORDNING 1369/2017.....	37

FOR PERFEKTE RESULTATER

Tak fordi du valgte dette produkt fra AEG. Vi har skabt det, så du kan nyde en uovertruffen funktionsevne i mange år med nyskabende teknologi, der gør livet lettere – funktioner, som du ikke finder i almindelige apparater. Brug et par minutter på at læse mere – så du kan få det bedste ud af det.

Besøg vores websted for at:



Få rådgivning, brochurer, fejlfinding, serviceinformation:

www.aeg.com/webselfservice



Registrere dit produkt for bedre service:

www.registeraeg.com



Købe tilbehør, forbrugsvarer og originale reservedele til dit apparat:

www.aeg.com/shop

KUNDEPLEJE OG SERVICE

Brug altid originale reservedele.

Sørg for at have følgende data tilgængelig, når du kontakter vores autoriserede servicecenter: Model, PNC, serienummer.

Du finder oplysningerne på maskinens typeskilt.

 Advarsel/Forsigtig-Sikkerhedsanvisninger

 Generelle oplysninger og gode råd

 Miljøoplysninger

Ret til ændringer uden varsel forbeholdes.

1. ⚠️ OPLYSNINGER OM SIKKERHED

Læs brugsanvisningen grundigt, før apparatet installeres og tages i brug. Producenten påtager sig intet ansvar for eventuelle skader, der er resultatet af forkert installation eller brug. Opbevar altid brugsanvisningen på et sikkert og tilgængeligt sted til senere opslag.

1.1 Sikkerhed for børn og andre udsatte personer

- Apparatet kan bruges af børn fra 8 år og opefter samt af personer med nedsat fysisk, sensorisk eller psykisk funktionsevne, eller som mangler den nødvendige erfaring eller viden, hvis de er under opsyn eller er blevet instrueret i at bruge apparatet på en sikker måde samt forstår de medfølgende farer.
- Børn mellem 3 og 8 år og personer med omfattende og komplekst handicap skal holdes på afstand, medmindre de overvåges konstant.
- Børn på under 3 år skal holdes på afstand, med mindre de overvåges konstant.
- Børn må ikke lege med apparatet.
- Opbevar al emballage utilgængeligt for børn, og bortskaf det korrekt.
- Opbevar vaskemidler utilgængeligt for børn.
- Lad ikke børn og husdyr komme tæt på maskinen, mens lågen er åben.
- Hvis apparatet har en børnesikring, skal den aktiveres.
- Børn må ikke udføre rengøring og vedligeholdelse på apparatet uden opsyn.

1.2 Generelt om sikkerhed

- Apparatets specifikationer må ikke ændres.
- Dette apparat er beregnet til husholdningsbrug eller lignende anvendelse, som f.eks.:
 - kantineområder i butikker, på kontorer og i andre arbejdsmiljøer
 - af kunder på hoteller, moteller, bed & breakfast og andre miljøer af indkvarteringstypen;

- områder for fælles brug i lejlighedsblokke eller på møntvaskerier.
- Undlad at overskride den maksimale fyldning på 7 kg (se kapitlet "Programtabel").
- Vandtrykket ved indgangsstedet fra afløbsstudsens skal være mellem 0,5 bar (0,05 MPa) og 8 bar (0,8 MPa).
- Ventilationsåbningen i bunden må ikke tildækkes af et gulvtæppe, måtte eller anden gulvbelægning.
- Apparatet skal tilsluttes vandforsyningen med det nye medfølgende slangesæt eller andre nye slangesæt, der er leveret af det autoriserede servicecenter.
- Gamle slangesæt må ikke genbruges.
- Hvis strømforsyningskablet er beskadiget, skal det af sikkerhedsmæssige grunde udskiftes af producenten, et autoriseret servicecenter eller en tekniker for at undgå elektrisk stød.
- Sluk for apparatet, og tag netstikket ud af kontakten inden nogen som helst form for vedligeholdelse.
- Undlad at bruge højtryksrenser og/eller damp til at rengøre apparatet.
- Rengør apparatet med en fugtig klud. Brug kun et neutralt rengøringsmiddel. Brug ikke slibende midler, skuresvampe, opløsningsmidler eller metalgenstande.
- Hvis en tørretumbler stables oven på vaskemaskinen, skal du sørge for at bruge det korrekte stablingsæt, der er godkendt af AEG (se detaljerede oplysninger i kapitlet "Tilbehør - Stablingsæt").

2. SIKKERHEDSANVISNINGER

2.1 Installation



Installationen skal overholde de relevante nationale bestemmelser.

- Fjern hele emballagen, og transportboltene inklusiv gummibøsningen med plastafstandsstykket.
- Opbevar transportboltene på et sikkert sted. Hvis apparatet senere skal flyttes, skal de monteres igen for at låse tromlen, så en indvendig skade undgås.
- Vær altid forsigtig, når du flytter apparatet, da det er tungt. Brug altid sikkerhedshandsker og lukket fodtøj.
- Undlad at installere eller bruge et beskadiget apparat.
- Følg installationsvejledningen, der følger med apparatet.
- Undlad at installere eller bruge apparatet, hvor temperaturen kan komme under 0 °C, eller steder, hvor det udsættes for vejrlig.

- Gulvarealet, hvorpå apparatet skal installeres, skal være fladt, stabilt, varmebestandigt og rent.
- Sørg for, at der er luftcirkulation mellem apparatet og gulvet.
- Når apparatet står i den endelige position, kontrolleres det, at det er korrekt i vater. Skru benene op og ned i overensstemmelse hermed.
- Undlad at installere apparatet direkte over gulv afløbet.
- Sprøjt ikke vand på apparatet, og udsæt det ikke for høj fugtighed.
- Installér ikke apparatet på et sted, hvor apparatets luge ikke kan åbnes helt.
- Undlad at sætte en lukket beholder til indsamling af evt. vandlækage under apparatet. Kontakt det autoriserede servicecenter for at sikre, hvilket tilbehør, der kan bruges.
- Før du slutter til nye rør, rør, der ikke har været brugt i lang tid, hvor der er udført reparationsarbejde eller monteret nye enheder (vandmålere osv.), skal du lade vandet løbe, indtil det er klart og rent.
- Sørg for, at der ikke er synlige vandlækager under og efter første brug af apparatet.
- Brug ikke en forlængerslange, hvis tilløbsslangen er for kort. Kontakt det autoriserede servicecenter for at få tilløbsslangen udskiftet.
- Det er muligt, at man kan se vand løbe ud af afløbsslangen. Det skyldes afprøvningen af apparatet med brugen af vand på fabrikken.
- Du kan forlænge afløbsslangen til højst 400 cm. Kontakt et autoriseret servicecenter for den anden afløbsslange og forlængelsen.

2.2 Tilslutning, el



ADVARSEL!

Risiko for brand og elektrisk stød.

- Apparatet skal tilsluttes strøm m/jord, jvf. Stærkstrømsreglementet.
- Brug altid en korrekt monteret lovlig stikkontakt.
- Sørg for, at parametrene på typeskiltet er kompatible med de elektriske data for strømforsyningen.
- Brug ikke adaptere med flere stik og forlængerledninger.
- Pas på, du ikke beskadiger netstikket og netledningen. Hvis der bliver behov for at udskifte netledningen, skal det udføres af vores autoriserede servicecenter.
- Sæt først netstikket i stikkontakten ved installationens afslutning. Sørg for, at der er adgang til elstikket efter installationen.
- Undgå at berøre netledningen eller netstikket, hvis du har våde hænder.
- Undgå at slukke for apparatet ved at trække i netledningen. Tag altid selve netstikket ud af kontakten.
- Apparatet er i overensstemmelse med EU-direktiverne.

2.3 Tilslutning, vand

- Beskadig ikke vandslangerne.

2.4 Brug



ADVARSEL!

Risiko for personskade, elektrisk stød, brand, forbrændinger eller skade på apparatet.

- Følg sikkerhedsanvisningen på vaskemidlets emballage.
- Undlad at bruge brændbare produkter eller ting, der er fugtet med brændbare produkter, i apparatet eller i nærheden af eller på dette.
- Sørg for, at alle metalgenstande er fjernet fra vasketøjet.
- Vask ikke stoffer med meget olie, fedtstof eller andre fedtede stoffer. Det kan beskadige vaskemaskinens gummideler. Forvask disse stoffer i hånden, inden du lægger dem i vaskemaskinen.
- Rør ikke ved glaslågen, mens et program er i gang. Glasset kan blive varmt.

2.5 Service

- Kontakt et autoriseret servicecenter for at få repareret apparatet.
- Brug kun originale reservedele.

2.6 Bortskaffelse



ADVARSEL!

Risiko for personskade eller kvælning.

- Tag stikket ud af kontakten og kobl det fra vandforsyningen.
- Klip netledningen af tæt ved apparatet og bortskaf den.

- Fjern lågelåsen for at forhindre, at børn og kæledyr bliver fanget i tromlen.
- Bortskaf apparatet i overensstemmelse med lokale krav til bortskaffelse af affald af elektrisk og elektronisk udstyr (WEEE).

3. INSTALLATION



ADVARSEL!

Se kapitlerne om sikkerhed.

3.1 Udpakning



ADVARSEL!

Fjern al emballagen og alle transportboltene, før du installerer apparatet.



ADVARSEL!

Brug handsker.

1. Brug en skærer til at skære gennem udvendig film.

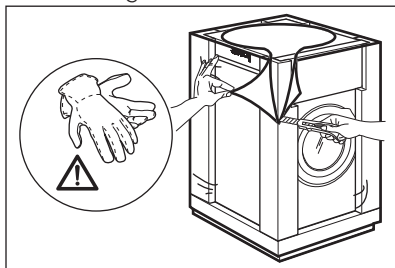

2. Fjern den udvendige film.

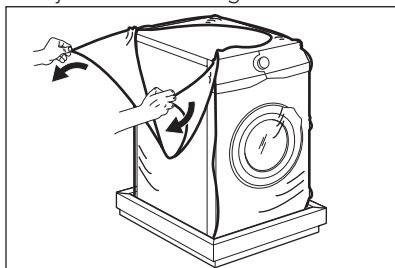

3. Fjern kartontoppen og emballeringsmaterialerne af polystyren.

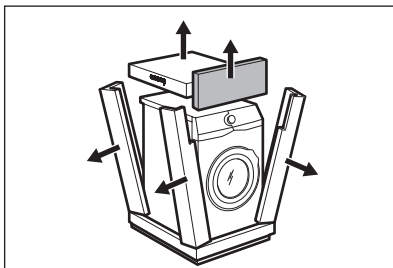

4. Åbn lugen og fjern polystyrenstykket fra lugens pakning og alle genstandene fra tromlen.

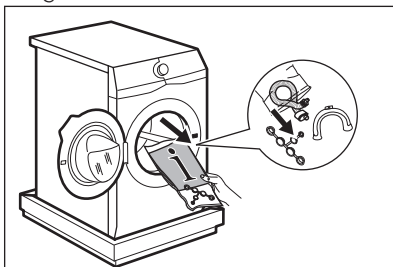

5. Læg frontemballeringsdelen i polystyren på gulvet bag apparatet.
6. Læg forsigtigt apparatet ned med bagsiden på det.



Sørg for ikke at beskadige slangerne.

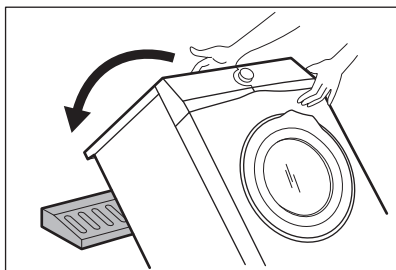

7. Fjern polystyrenbeskyttelsen fra bunden.

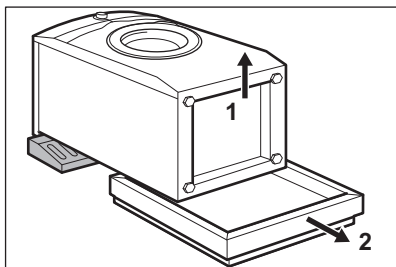

8. Træk apparatet op i opretstående position.

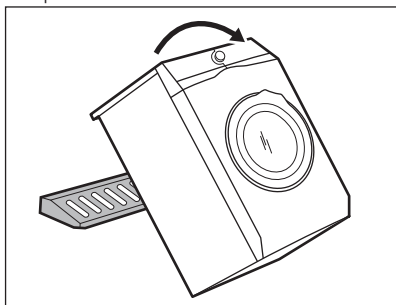

9. Tag strømforsyningskablet og afløbsslangen ud af holderne.



Det er muligt, at man kan se vand løbe ud af afløbsslangen. Det skyldes afprøvningen af apparatet med vand på fabrikken.

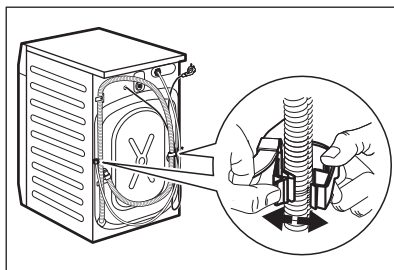

10. Fjern de tre bolte ved hjælp af den nøgle, der følger med apparatet.

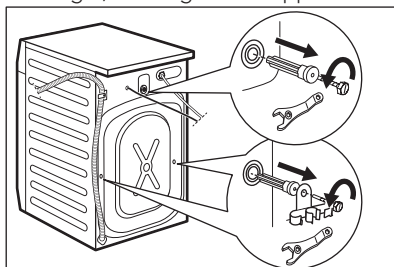

11. Træk plastikafstandsstykkerne ud.
12. Sæt plastikhæfterne, som ligger i posen med brugervejledningen, i hullerne.

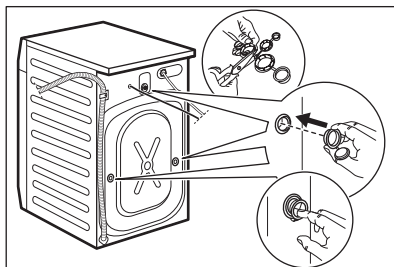

Vi anbefaler, at du opbevarer emballagen og transportboltene, hvis du skal flytte apparatet.

3.2 Opstilling og nivellering

1. Installer apparatet på et plant, hårdt gulv.



Sørg for, at gulvtæpper ikke forhindrer luftstrømmen under maskinen. Sørg for, at maskinen ikke berører væggen eller andre elementer.

- Løsn eller stram benene for at justere højden.



ADVARSEL!

Læg ikke karton, træ eller lignende materialer under apparatets ben for at justere højden.

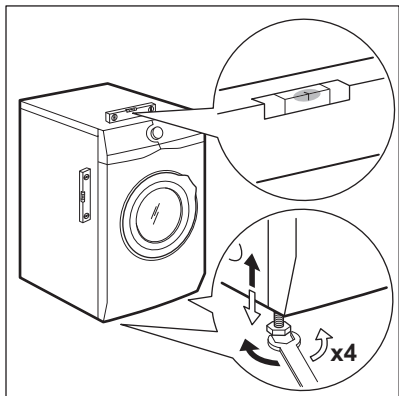

Apparatet skal stå plant og stabilt.



En korrekt justering af apparatets højde forhindrer rystelser, støj og bevægelse af maskinen, når den er i drift.



Når maskinen er monteret på en sokkel, eller hvis der står en vaske-tørremaskine oven på vaskemaskine, skal du bruge det tilbehør, der beskrives i kapitlet "Tilbehør". Læs omhyggeligt de anvisninger, der følger med apparatet og tilbehøret.

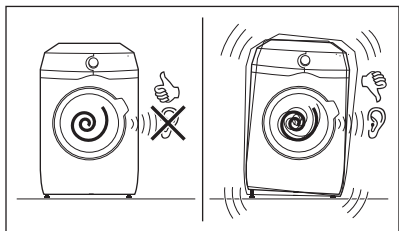

3.3 Tilløbsslangen

- Tilslut vandtilløbsslangen på bagsiden af apparatet.
- Placer den mod venstre eller højre afhængigt af vandhanens position.

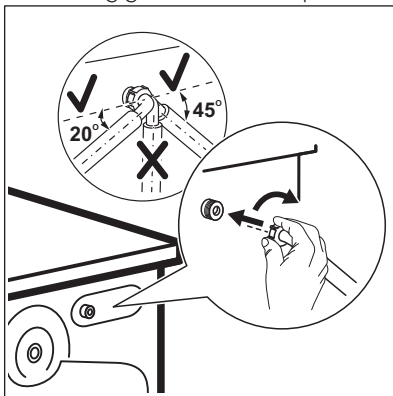

Kontrollér, at tilløbsslangen ikke er i lodret position.

- Løsn om nødvendigt ringmøtrikken for at sætte den i den korrekte position.
- Forbind tilløbsslangen til koldvandhanen med et 3/4"-gevind.

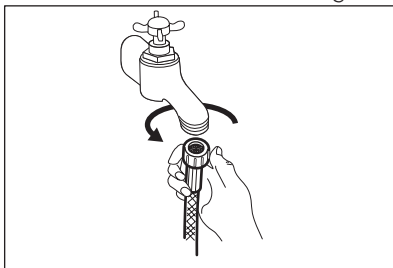

FORSIGTIG!

Kontroller, at der ikke er lækager fra samlingerne.



Brug ikke en forlængerslange, hvis tilløbsslangen er for kort. Kontakt servicecenteret for at få tilløbsslangen udskiftet.

3.4 Udtømning af vand

Afløbsslangen bør placeres i en højde på mindst 60 cm og højst 100 cm fra gulvet.

- i** Du kan forlænge afløbsslangen til højst 400 cm. Kontakt et autoriseret servicecenter for den anden afløbsslange og forlængelsen.

Afløbsslangen kan tilsluttes på forskellige måder:

1. Lav en U-form med afløbsslangen, og sæt den omkring plastikslangestyret.

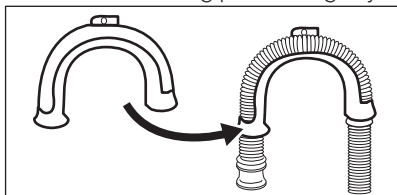

2. **På kanten af en vask** - Fastgør styret til vandhanen eller til væggen.

- i** Sørg for, at plastikstyret ikke bevæger sig, når apparatet tømmes.

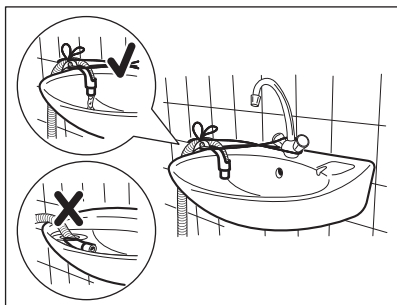

- i** Sørg for, at afløbsslangens ende ikke nedsænkes i vandet. Der kan komme snavset vand tilbage i apparatet.

3. **For et standrør med aftrækshul** - Indsæt afløbsslangen direkte i et afløbsrør. Se illustrationen.

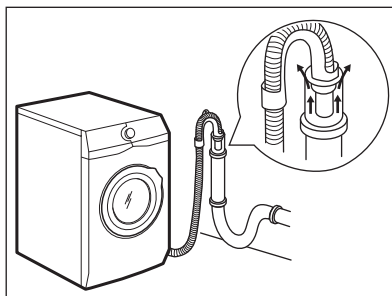

- i** Afløbsslangens endestykke skal altid være ventileret, dvs. afløbsrørets indvendige diameter (min. 38 mm - min. 1,5") skal være større end afløbsslangens udvendige diameter.

4. Hvis afløbsslangens ende ser sådan ud (se billedet), kan du skubbe den direkte ind i standrøret.

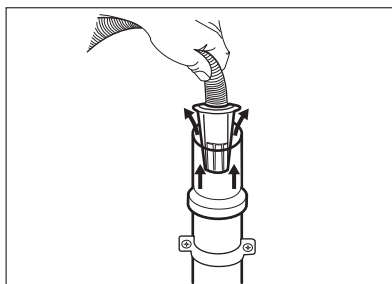

5. **Uden plastikslangestyret, til en vandlås** - Sæt afløbsslangen i muffen og stram den med en klemme. Se illustrationen.

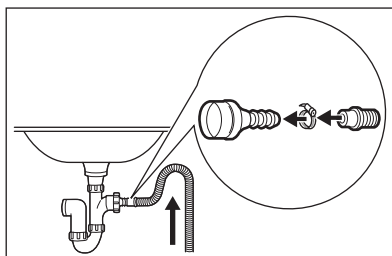

- i** Sørg for, at afløbsslangen har en bøjning, der forhindrer partikler i at komme ind i apparatet fra håndvasken.

6. Placer slangen direkte til et indbygget afløbsrør i rummets væg, og stram den med en klemme.

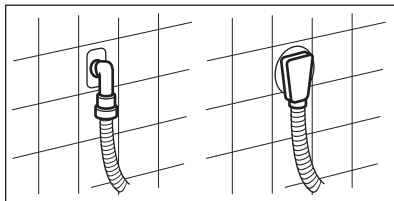

4. TILBEHØR

4.1 Fås på www.aeg.com/shop eller hos en autoriseret forhandler

- i** Det er kun egnet tilbehør, som er godkendt af AEG, der sikrer apparatets sikkerhedsstandarder. Hvis der bruges ikke-godkendte dele, bliver eventuelle garantikrav ugyldige.

4.2 Sammenbygningssæt

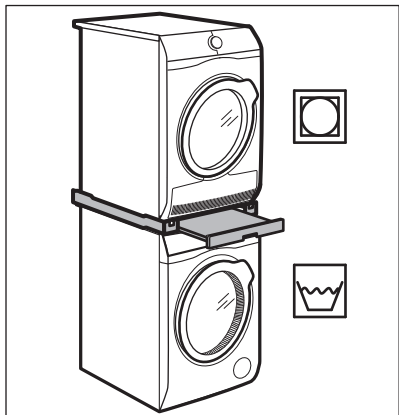

Tørretumbleren kan sættes oven på vaskemaskinen, men **kun ved hjælp af det korrekte sammenbygningssæt, der er fremstillet og godkendt af AEG.**

- i** Bekræft det kompatible sammenbygningssæt ved at kontrollere dine apparaters dybde.

Sammenbygningssættet kan bruges sammen med de apparater, som er angivet i folderen, der følger med tilbehøret.

Læs omhyggeligt de anvisninger, der følger med apparatet og tilbehøret.



ADVARSEL!

Sæt ikke tørretumbleren under vaskemaskinen.

5. PRODUKTBESKRIVELSE

5.1 Specielle funktioner

Din nye vaskemaskine opfylder alle moderne krav til effektiv behandling af vasketøj med lavt vand-, energi- og vaskemiddelforbrug samt korrekt pleje af stoffet.

- **ProSense-teknologien** justerer automatisk programvarigheden til vasketøjet i tromlen for at opnå

perfekte vaskeresultater på kortest mulig tid.

- Takket være **Soft Plus-tilvalget** fordeles skyllemidlet jævnt i vasketøjet og trænger dybt ind i stoffibrene, hvormed stoffet bliver perfekt blødt.

5.2 Fastgørelsespladesæt (4055171146)

Fås hos den autoriserede forhandler.

Hvis du installerer apparatet over gulvniveau, skal du fastgøre apparatet på fastgørelsespladerne.

Læs omhyggeligt de anvisninger, der følger med tilbehøret.

5.3 Overblik over apparat

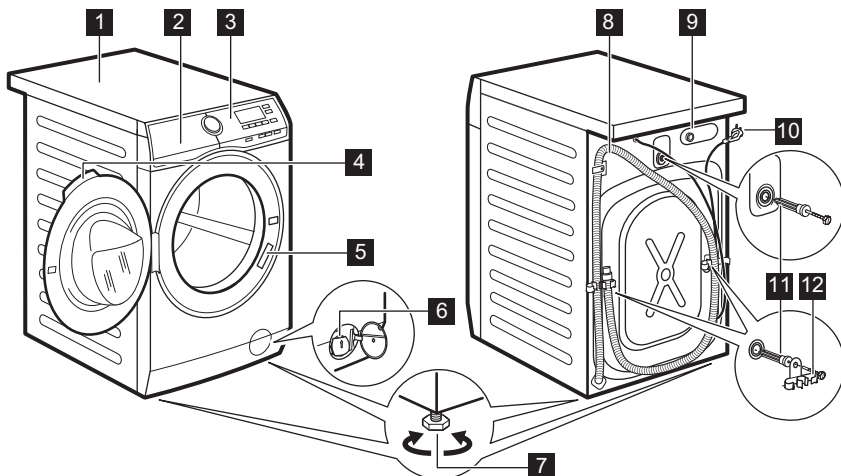

- 1** Bordplade
- 2** Beholder til vaskemiddel
- 3** Kontrolpanel
- 4** Lugehåndtag
- 5** Mærkeplade
- 6** Filter til afløbspumpe
- 7** Fødder til nivellering af apparatet

- 8** Afløbsslange
- 9** Tilslutning af tilløbsslange
- 10** Netledning
- 11** Transportbolte
- 12** Slangestøtte

6. BETJENINGSPANEL



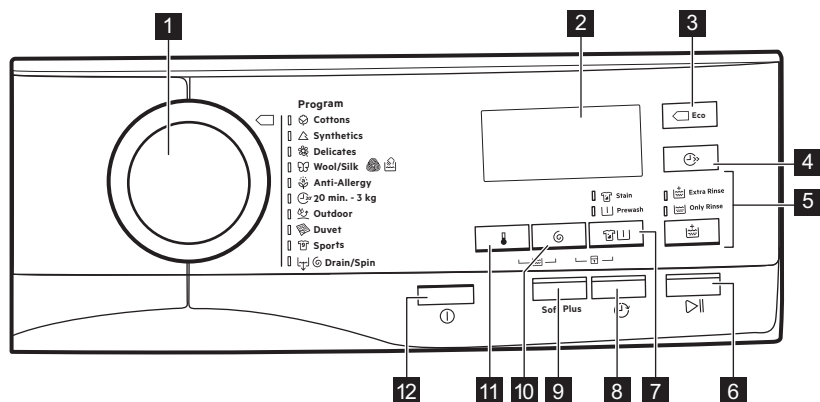





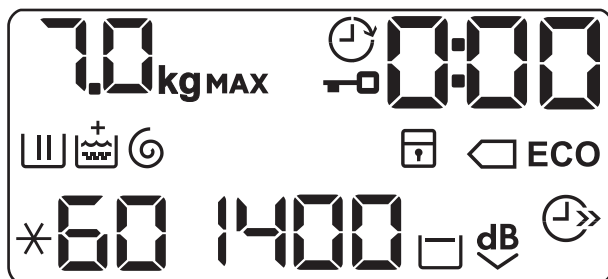









6.1 Beskrivelse af betjeningspanel



- | | |
|---|--|
| <p>1 Programvælger</p> <p>2 Display</p> <p>3 Eco-knap</p> <p>4 Spar tid-knap</p> <p>5 Skylleknap</p> <ul style="list-style-type: none"> • Tilvalgsfunktionen Ekstra skylning • Overspringning af vaskefase - Kun skylning <p>6 Start/Pause-knap</p> | <p>7 Knap til pletfjerning/forvask</p> <ul style="list-style-type: none"> • Pletfjerning • Forvask <p>8 Udskudt start-knap</p> <p>9 Soft Plus-knap</p> <p>10 Knap til centrifugeringsreduktion</p> <p>11 Temperatur-knap</p> <p>12 Tænd/sluk-trykknapp</p> |
|---|--|

6.2 Display



	Lampe for maksimal fyldning. kg -lampen blinker under estimeringen af vasketøjsmængden.
	Lampe for låst luge.
	Lampe for udskudt start.
	Den digitale indikator kan vise: <ul style="list-style-type: none"> • Programvarighed (f.eks. 2:40). • Udskudt tid (f.eks. 30' eller 2h). • Programslut (0). • Advarselskode (E20).
	Kontrollampe for vasketrin. Den blinker under forvask- og vaskefasen.
	Kontrollampe for skylletrin. Den blinker under skyllefasen.
	Tilvalget Ekstra skylning. Kontrollampen + vises over  , når en ekstra skylning er indstillet.
	Lampe for centrifugerings- og vandudtømningsfasen. Den blinker under centrifugerings- og tømningsfasen.
	Lampe for børnesikring.
	Energispare-lamper. Lampen  vises ved at vælge et program for bomuld ved 40 °C eller 60 °C.
	Temperaturlampe. Lampen * vises, når der er indstillet en kold vask.
	Lampe for centrifugeringshastighed.
	Lampe for ingen centrifugeringshastighed. Centrifugeringsfasen er slået fra.
	Lampe for skyllestop.
	Lampe for Ekstra stille.
	Lampen Spar tid.

6.3 Flersprogede mærkater.

Maskinen leveres med selvklebende mærkater på forskellige sprog.

Den ønskede mærkat kan klæbes fast ved siden af programknappen.

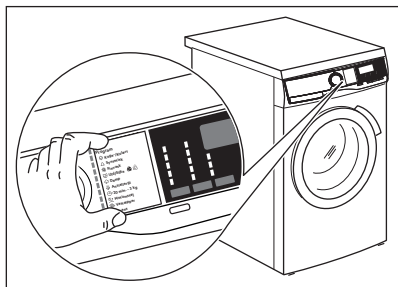

7. DREJEKNAP OG KNAPPER

7.1 Til/Fra ⓘ

Hvis der trykkes på denne knap i nogle få sekunder, kan apparatet blive tændt eller slukket. Der udsendes to forskellige toner, mens apparatet tændes eller slukkes.

Da standby-funktionen automatisk slukker for apparatet for at reducere energiforbruget i visse tilfælde, kan det være nødvendigt at tænde for apparatet igen.

Se afsnittet Standby i kapitlet Daglig brug for yderligere detaljer.

7.2 Indledning

- i** Tilvalgene/funktionerne kan ikke vælges med alle vaskeprogrammer. Kontrollér kompatibiliteten mellem tilvalg/funktioner og vaskeprogrammer i "Programtabel". Et tilvalg/en funktion kan udelukke en anden, og i så fald lader apparatet dig ikke indstille de inkompatible tilvalg/funktioner sammen. Sørg for, at skærmen og touch-knapperne altid er rene og tørre.

7.3 Temperatur 🌡️

Når du vælger et vaskeprogram, foreslår apparatet automatisk en standardtemperatur.

Tryk gentagne gange på denne knap, indtil den ønskede temperaturværdi vises på displayet.

Når displayet viser lamperne ✖ og --, opvarmer apparatet ikke vandet.

7.4 Centr. 🌀

Når du indstiller et program, indstiller apparatet automatisk den maksimale tilladte centrifugeringshastighed.

Tryk gentagne gange på denne knap for at:

- **Reducere centrifugeringshastigheden.**

i Displayet viser kun de centrifugeringshastigheder, som er tilgængelige for det indstillede program.

- **Tænd for tilvalget Skyllstop.**

Den endelige centrifugering udføres ikke. Vandet tømmes ikke ud af maskinen efter sidste skylning for at undgå, at tøjet krøller. Vaskeprogrammet stopper uden at tømme vandet ud af tromlen.

Displayet viser kontrollampen . Lugen forbliver låst, og tromlen roterer regelmæssigt for at mindske foldning i tøjet. Du skal tømme vandet ud for at låse lugen op. Hvis du trykker på knappen Start/Pause, udfører apparatet centrifugeringsfasen og tømmer vandet.

 Apparatet tømmer automatisk vandet efter ca. 18 timer.

- **Aktivér tilvalget Ekstra stille.**

De mellemliggende og afsluttende centrifugeringsfaser undertrykkes, og programmet ender med vand i tromlen. Dette hjælper med at forhindre folder.

Displayet viser kontrollampen . Lugen forbliver låst. Tromlen drejer regelmæssigt for at mindske foldning i tøjet. Du skal tømme vandet ud for at låse lugen op.

Da programmet er meget stille, er det velegnet til brug om natten, hvor der er mulighed for billigere elektricitet. I visse programmer foregår skyllingerne med ekstra vand. Hvis du trykker på knappen Start/Pause, udfører apparatet kun én tømningfase.

 Apparatet tømmer automatisk vandet efter ca. 18 timer.

7.5 Pletfjerning/forvask

Tryk gentagne gange på denne knap for at aktivere et af de to tilvalg.

Den relevante lampe tændes i displayet.

- **Pletfjerning **

Vælg dette tilvalg for at tilføje en pletfjernelsesfase i et program med henblik på at behandle meget beskidt vasketøj med en pletfjerner.

Hæld pletfjerner i rummet . Pletfjerner vil blive tilføjet i den passende fase af vaskeprogrammet.

 Dette tilvalg kan kun tilvælges ved temperaturer på mindst 40 °C.

- **Forvask **

Brug dette tilvalg til at tilføje en forvask-fase ved 30 °C inden vaskefasen.

Dette tilvalg anbefales til meget beskidt vasketøj, især hvis det indeholder sand, støv, mudder og andre faste partikler.

 Tilvalgene kan øge programmets varighed.

7.6 Skyllning

Med denne knap kan du vælge et af følgende tilvalg:

- **Ekstra Skyllning -tilvalget**
Denne funktion tilføjer nogle få skyllinger alt efter det valgte vaskeprogram. Brug denne funktion af hensyn til personer, der er allergiske over for vaskemiddelrester, og i områder med blødt vand.

 Denne funktion øger programmets varighed en smule.

- **Overspringning af vaskefase - tilvalget**
Kun skyllning 
Apparatet udfører kun skyllefasen, centrifugerings- og udtømningsfaserne for det valgte program.

Den tilsvarende lampe over berøringsknappen lyser.

7.7 Eco

Eco-tilvalget reducerer energiforbruget og giver stadigvæk gode vaskeresultater.

Indstil dette tilvalg for tøj, der er lidt eller moderat snavset, som skal vaskes ved 30°C eller højere temperaturer.

Vand- og energiforbruget kan afhænge af forskellige årsager, såsom vandtryk, dets hårdhed og temperatur, omgivende temperatur, type og mængde vasketøj, de angivne indstillinger, centrifugeringshastigheden og spændingsudsving i elværket. Displayet viser kontrollampen **ECO**.



Hvis du vælger bomuldsprogrammet ved 40°C eller 60°C, og ingen yderligere tilvalg er indstillet, viser displayet lampen

ECO. Disse er standardbomuldsprogrammer, hvilket er de mest effektive programmer, hvad angår kombineret energi- og vandforbrug.

7.8 Spar tid

Med dette tilvalg kan du mindske programmets varighed.

- Hvis dit vasketøj er moderat eller let snavset, kan det være en god idé at forkorte vaskeprogrammet. Tryk **én gang** på denne knap for at reducere varigheden.
- I tilfælde af en mindre fyldning skal du trykke **to gange** på denne knap for at indstille et ekstra hurtigt program.

Displayet viser kontrollampen .

7.9 Soft Plus

Indstil tilvalget Soft Plus for at sikre en perfekt fordeling af blødgøringsmidlet og forbedre stoffets blødhed.



Denne funktion øger programmets varighed en smule.

7.10 Udskudt Start

Med dette tilvalg kan du udskyde starten af et program på et mere belejligt tidspunkt.

Tryk på knappen gentagne gange for at indstille de nødvendige tilvalg. Tiden stiger i trin på 30 minutter til 90 minutter og fra 2 timer til 20 timer.

Når du har trykket på knappen Start/Pause, viser displayet lampen og den valgte udskudte tid, og apparatet begynder nedtællingen.

7.11 Start/Pause









Tryk på knappen Start/Pause for at starte, sætte apparatet på pause eller afbryde et igangværende program.











8. PROGRAMMER



















8.1 Programtabel

Vaskeprogrammer

Program	Beskrivelse af programmet
Vaskeprogrammer	

Program	Beskrivelse af programmet
 Koge-/Kulørt	<p>Hvidt og kulørt bomuld. Normalt, meget og let snavset. Standardprogrammer for energimærkede forbrugsværdier. Ifølge bestemmelsen 1061/2010 er programmet Koge-/Kulørt ved 60 °C og programmet Koge-/Kulørt ved 40 °C med tilvalget  hhv. «Standard 60 °C-bomuldsprogrammet» og «Standard 40 °C-bomuldsprogrammet». Det er de mest effektive programmer, når det drejer sig om kombineret energi- og vandforbrug, til vask af normalt snavset bomuldstøj.</p> <p> Vaskefasens vandtemperatur kan variere fra den temperatur, der er angivet for det indstillede program.</p>
 Syntetisk	<p>Syntetiske eller blandede stoffer. Normalt snavset.</p>
 Finvask	<p>Sarte stoffer, såsom akryl, viskose og blandede stoffer, der kræver en mildere vask. Normalt snavset.</p>
 Uld/Silke	<p>Uld, der kan vaskes i maskinen, og uld, der kan vaskes i hånden og andet stof med symbolet for «håndvask». ¹⁾</p>
 Antiallergi	<p>Hvidt bomuld. Dette program fjerner mikroorganismer takket være en vaskefase, hvor temperaturen holdes over 60 °C i flere minutter. Dette hjælper med at fjerne bakterier, mikroorganismer og partikler. En yderligere skyllephase sikrer, at vaskemiddelerester samt pollen/allergener fjernes ordentligt. På den måde bliver vasken bedre.</p>
 20 min. - 3 kg	<p>Bomuldstøj og syntetisk tøj, der er let snavset eller kun gået med én gang.</p>

Program	Beskrivelse af programmet		
 Outdoor	<p> Anvend ikke skyllemiddel, og sørg for, at der ikke er rester af skyllemiddel i beholderen til vaskemiddel.</p> <p>Motionstøj, syntetiske-, sports-jakker, vandtætte og åndbare jakker, shell-jakker med aftagelig fleece eller indvendig isolering. Den anbefalede mængde vasketøj er 2 kg. Dette program kan også bruges som vandafvisende gendannelsesprogram, der er beregnet specifikt til at behandle tøj med et hydrofobt lag. Gør følgende for at udføre det vandafvisende gendannelsesprogram:</p> <ul style="list-style-type: none"> • Hæld vaskemidlet i beholderen . • Hæld et specielt vandafvisende gendannelsesmiddel til stof i skuffen til skyllemiddel . • Reducer fyldningen til 1 kg. <p> For at forbedre den vandafvisende gendannelseshandling yderligere bør du tørre tøj i en tørretumbler ved at indstille Outdoor tørreprogrammet (hvis tilgængeligt, og vaskemærket tillader tørretumbling).</p>		
 Vattæpper	<p>Enkelt syntetisk tæppe, polstret tøj, dyner, dunjakker og lignende genstande.</p>		
 Sportstøj	<p>Syntetiske og sarte stoffer</p>		
 Tømn./Centrif.	<p>Alle stoffer, bortset fra uld og sarte stoffer. Til at centrifugere vasketøjet og tømme vandet ud af tromlen.</p>		
<p>¹⁾ Under denne cyklus roterer tromlen langsomt for at sikre en mild vask. Det kan virke som om, tromlen ikke roterer eller ikke roterer ordentligt for dette program.</p>			
<p>Programtemperatur, maksimal centrifugeringshastighed og maksimal fyldning</p>			
Program	Standardtemperatur Temperaturområde	Reference-centrifugeringshastighed Centrifugeringsinterval	Maksimum fyldning
 Koge-/Kulørt	40 °C 95 °C - Koldt	1400 o/m 1400 o/m - 400 o/m	7 kg
 Syntetisk	40 °C 60 °C - Koldt	1200 o/m 1200 o/m - 400 o/m	3 kg

Program	Køge-/Kulørt 	Syntetisk 	Finvask 	Uld/Silke 	Antiallergi 	20 min. - 3 kg 	Outdoor 	Vattæpper 	Sportstøj 	Tømn./Centrif. 
---										■
	■	■	■	■	■		■		■	
dB 	■	■	■							
 1)	■	■	■		■					
	■	■	■		■					■
	■	■	■		■		■		■	
	■	■	■	■	■	■	■	■	■	
 2)	■	■	■					■		
 3)	■	■	■							
	■	■	■	■	■	■	■	■	■	■
Soft Plus	■	■	■		■			■		

1) Dette tilvalg kan kun vælges ved temperaturer på under 40 °C.

2) Denne funktion kan ikke tilvælges ved temperaturer under 30 °C.

3) Hvis du indstiller den korteste varighed, anbefaler vi, at du mindsker mængden af vasketøj. Det er muligt at fylde apparatet helt op, men vaskeresultaterne kan dog blive mindre tilfredsstillende.

8.2 Woolmark Apparel Care - Blå





Uldvaskeprogrammet i denne maskine er godkendt af virksomheden Woolmark til vask af uldtøj, der er mærket som "håndvask", såfremt tøj vaskes i henhold til instruktionerne på vaskemærket samt anvisningerne fra producenten af denne vaskemaskine. Følg vaskemærket for at få tørre- og andre vaskeinstruktioner. M1511

Woolmark-symbolet er et certificeringsmærke i mange lande.

9. INDSTILLINGER

9.1 Børnesikring

Med dette tilvalg kan du forhindre, at børn leger med betjeningspanelet.

- For at **aktivere/deaktivere** dette tilvalg skal du trykke på knapperne  og  samtidigt, indtil kontrollampen  **tænder/slukker** på displayet.



Du kan aktivere dette tilvalg:

- Efter du berører knappen Start/Pause: alle knapperne og programknappen deaktiveres (med undtagelse af knappen Til/Fra).
- Før du berører knappen Start/Pause: Apparatet kan ikke starte.

Apparatet bevarer valget af dette tilvalg, efter du slukker det.

9.2 Akustiske signaler

Lydsignalerne går i gang, når programmet er afsluttet (lydsekvens i ca. 2 minutter).



For at **deaktivere/aktivere** lydsignalerne skal du berøre knapperne   og  samtidigt i 6 sekunder.



Hvis du deaktiverer lydsignalerne, fortsætter de med at blive udsendt, når der er en funktionsfejl i apparatet.

9.3 Permanent Ekstra skyl

Med dette tilvalg får du permanent en ekstra skylning, når du indstiller et nyt program.

- For at **aktivere/deaktivere** dette tilvalg skal du trykke på knappen  og  samtidigt, indtil den relevante lampe **tændes/slukkes**.

Displayet viser  over .

10. FØR FØRSTE ANVENDELSE

1. Sørg for, at alle transportbolte er blevet fjernet fra apparatet.
2. Sørg for, at strømmen er tilgængelig, og at vandhanen er åben.
3. Hæld en lille mængde vaskemiddel i rummet mærket med .

4. Indstil og start et program til bomuld ved den højeste temperatur uden vasketøj i tromlen.
Dette fjerner alt eventuelt snavs fra tromle og kar.

11. DAGLIG BRUG



ADVARSEL!

Se kapitlerne om sikkerhed.

11.1 Aktivering af apparatet

1. Sæt stikket i stikkontakten.
2. Åbn vandhanen.
3. Tryk på knappen Til/Fra i nogle få sekunder for at tænde for apparatet.

Der udsendes en kort tone (hvis aktiveret). Programknappen stilles automatisk på Bomuldsprogram.

Displayet viser den maksimale fyldning, standardtemperaturen, den maksimale centrifugeringshastighed, lamperne for faserne, der udgør programmet, og programmets varighed.

11.2 Ilægning af vasketøjet

1. Åbn lågen til apparatet.
2. Ryst tøjet, inden du lægger det i apparatet.
3. Kom vasketøjet i tromlen, ét ting ad gangen.

Sørg for ikke at lægge for meget vasketøj i tromlen.

4. Luk lugen godt til.

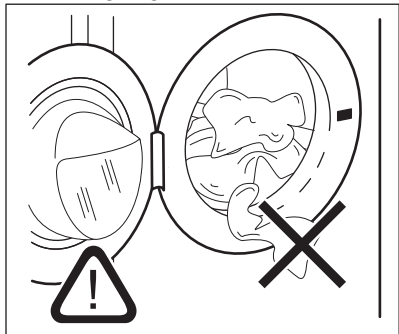

FORSIGTIG!

Sørg for, at der ikke sidder tøj i klemme mellem lugebælgen og lugen. Der er risiko for vandlækage og at tøjet bliver ødelagt.

11.3 Påfyldning af vaske- og plejemidler

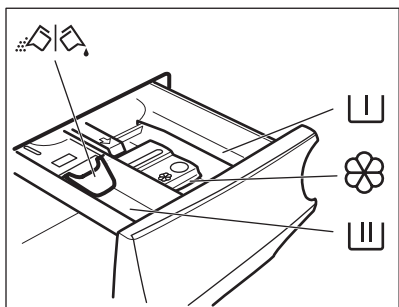

Rum til forvaskemiddel, iblødlægning eller pletfjerner.



Rum til vaskefasen.



Rum til flydende tilsætningsmidler (skyllemiddel, stivelse).

MAX

Maks. niveau af mængde flydende tilsætningsmidler.



Klap til pulver eller flydende vaskemiddel.



Følg altid anvisningerne på pakken af vaskemiddelprodukterne, men vi anbefaler, at du ikke overskrider det maksimalt angivne niveau (**MAX**). Denne mængde garanterer de bedste vaskeresultater.



Efter et vaskeprogram bør du om nødvendigt fjerne evt. vaskemiddelrester fra beholderen til vaskemiddel.

11.4 Kontroller klappens position

1. Træk beholderen til vaskemiddel så langt ud, den kan komme.
2. Tryk grebet ned for at fjerne beholderen.

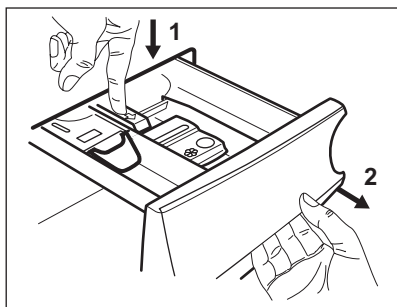

3. Drej klappen op for at bruge pulvervaskemiddel.

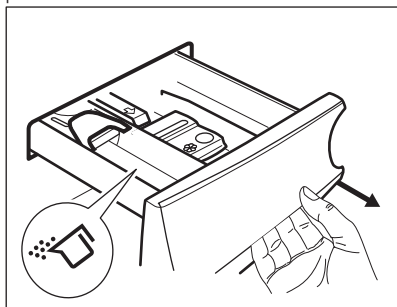

4. Drej klappen ned for at bruge flydende vaskemiddel.

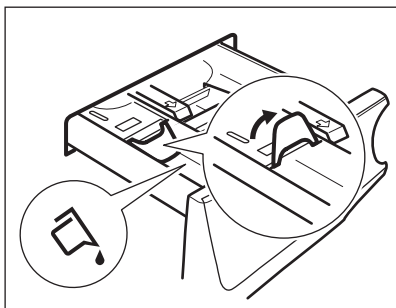

i Når klappen er i positionen NED:

- Brug hverken geleagtige eller tykflydende vaskemidler.
 - Hæld ikke mere flydende vaskemiddel i end grænsen, vist på klappen.
 - Indstil ikke forvaskefasen.
 - Indstil ikke den udskudte start-funktion.
5. Afmål vaskemiddel og skyllemiddel.
 6. Luk omhyggeligt beholderen til vaskemiddel.

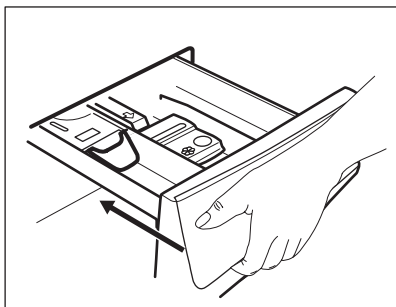

Sørg for, at klappen ikke forårsager en blokering, når du lukker skuffen.

11.5 Indstilling af et program

1. Drej programvælgeren for at vælge det ønskede vaskeprogram. Den tilsvarende programlampe tændes. Kontrollampen for knappen Start/Pause blinker.

Displayet viser den maksimalt erklærede fyldning for programmet, standardtemperaturen, den maksimale centrifugeringshastighed, vaskefaselamperne (når tilgængelige) og en indikation af programvarigheden.

2. Tryk på de relaterede knapper for at ændre temperaturen og/eller centrifugeringshastigheden.
3. Indstil om ønsket et eller flere tilvalg ved at trykke på de relaterede knapper. De relaterede kontrollamper tændes på displayet, og den givne information ændres i overensstemmelse hermed.

i Hvis et valg **ikke er muligt**, bliver ingen kontrollampe tændt, og der udsendes et lydsignal.

11.6 Start af et program med udskudt start

1. Berør knappen Udskudt Start gentagne gange, indtil displayet viser den ønskede udskudte tid. Kontrollampen for  tændes.
2. Tryk på knappen Start/Pause. Apparatet starter nedtællingen til Senere start. Når nedtællingen er slut, starter programmet.

i PROSENSE-tilpasningen begynder i slutningen af nedtællingen.

Annulering af den udskudte start, efter nedtællingen er gået i gang

Sådan annulleres den udskudte start:

1. Tryk på knappen Start/Pause for at indstille apparatet til pause. De tilsvarende kontrollamper blinker.
2. Tryk gentagne gange på knappen Udskudt Start, indtil displayet viser .
3. Tryk igen på knappen Start/Pause for at starte programmet med det samme.

Ændring af den udskudte start, efter nedtællingen er gået i gang

Sådan ændres den udskudte start:

1. Tryk på knappen Start/Pause for at indstille apparatet til pause. De tilsvarende kontrollamper blinker.
2. Berør knappen Udskudt Start gentagne gange, indtil displayet viser den ønskede udskudte tid.
3. Tryk igen på knappen Start/Pause for at starte den nye nedtælling.

11.7 Starte et program

Tryk på knappen Start/Pause for at starte programmet.



Den tilknyttede lampe holder op med at blinke og forbliver tændt. Programmet starter, lugen låses.

Displayet viser kontrollampen .

-  Afløbspumpen kan gå i gang kortvarigt, før apparatet fyldes med vand.

11.8 ProSense-fyldningsdetektion

Efter at have berørt knappen Start/Pause:

1. Lampen  blinker.
2. ProSense begynder registreringen af vasketøjsmængden for at beregne den reelle programvarighed. Lampen **kg** og tidsprikkerne  blinker.
3. Efter ca. 15 minutter viser displayet den nye programvarighed: lampen **kg** slukkes og tidsprikkerne  holder op med at blinke. Apparatet justerer automatisk programvarigheden til tøjsmængden for at opnå perfekte vaskeresultater på den kortest mulige tid. Programvarigheden kan blive øget eller reduceret.

-  ProSense-detektionen udføres kun med komplette vaskeprogrammer (ingen overspringningsfase valgt).

11.9 Kontrollamper for programfase

Når programmet starter, blinker kontrollampen for den igangværende fase, og de andre faselamper lyser konstant.

F.eks. hvis vaske- eller forvaskefasen er i



gang: .

Når fasen slutter, holder den relevante kontrollampe op med at blinke og lyser konstant. Kontrollampen for den næste fase begynder at blinke.

F.eks. hvis skyllefasen er i gang: .

11.10 Afbrydelse af et program og ændring af tilvalg

Når programmet er i gang, kan du **kun ændre visse** tilvalg:

1. Berør knappen Start/Pause . De tilsvarende kontrollamper blinker.
2. Ændring af tilvalgene. Den givne information på displayet ændres i henhold hertil.
3. Berør knappen Start/Pause  igen. Vaskeprogrammet fortsætter.

11.11 Annullering af et igangværende program



1. Tryk på knappen Til/Fra for at annullere programmet og for at slukke for apparatet.
 2. Tryk på knappen Til/Fra igen for at aktivere apparatet.
- Nu kan du indstille et nyt vaskeprogram.

-  Hvis ProSense-fasen allerede er udført, og vandfyldningen allerede er gået i gang, starter det nye program **uden at gentage ProSense-fasen**. Vandet og vaskemidlet tømmes ikke med henblik på at undgå spild.

11.12 Åbning af lugen - Tilføjelse af tøj

Apparatets luge er låst, mens et program eller den senere start er i gang.

i Hvis vandets temperatur og niveau i tromlen er for højt, og/eller tromlen stadigvæk drejer rundt, kan du ikke åbne lugen.

1. Berør knappen Start/Pause . Kontrollampen for den relevante lugelås slukkes i displayet.
2. Åbn lågen til apparatet. Tilføj eller fjern om nødvendigt genstandene.
3. Luk lugen, og tryk på knappen Start/Pause. Programmet eller den udskudte start fortsætter.
4. Lugen kan åbnes, når programmet er færdigt, eller indstil Tømn./Centrif.-programmet, og tryk derefter på knappen Start/Pause .

11.13 Program slut

Når programmet er færdigt, standser maskinen automatisk. Lydsignalerne høres (hvis de er aktive).

På displayet lyser alle vaskefaselamper konstant, og tidsområdet viser .

Kontrollampen for knappen Start/Pause slukkes.

Lugen låses op, og lampen  slukkes.

1. Tryk på knappen Til/Fra for at slukke for apparatet. Fem minutter efter afslutningen af programmet slukker energisparefunktionen automatisk for apparatet.





i Når du tænder for apparatet igen, viser displayet afslutningen af det program, der sidst er blevet valgt. Drej programknappen for at indstille et nyt program.



2. Fjern vasketøjet i apparatet.
3. Sørg for, at tromlen er tom.

4. Lad lugen og beholderen til vaskemiddel stå lidt på klem for at forhindre mug og lugte.
5. Luk for vandhanen.

11.14 Vandudtømning efter programslut

Hvis du har valgt et program eller et tilvalg, der ikke tømmer vandet fra den sidste skylning, er programmet afsluttet, men:

- Displayet viser kontrollampen , tilvalgslampen  eller  og kontrollampen for lukket luge . Kontrollampen for den igangværende fase  blinker.
- Tromlen roterer stadigvæk regelmæssigt for at forhindre, at vasketøjet krøller.
- Lugen forbliver låst.
- Du skal tømme vandet ud for at åbne lugen:

1. Tryk om nødvendigt på knappen Centr. for at reducere apparatets foreslåede centrifugeringshastighed.
2. Berør knappen Start/Pause:
 - Hvis du har indstillet , tømmer apparatet vandet og roterer.
 - Hvis du har indstillet , tømmer apparatet kun vandet.

Tilvalgslampen  eller  slukkes, mens kontrollampen  blinker og derefter slukkes.

3. Når programmet er færdigt, og lampen for lugens lås  slukkes, kan du åbne lugen.
4. Tryk på knappen Til/Fra i nogle få sekunder for at slukke for apparatet.

i Under alle omstændigheder tømmes vandet automatisk efter ca. 18 timer.

11.15 Standby-tilvalg

Standby-funktionen deaktiverer automatisk maskinen, så det mindsker energiforbruget, når:

- Du ikke bruger maskinen i 5 minutter, inden du trykker på knappen Start/Pause.

Tryk på knappen Til/Fra igen for at aktivere apparatet.

- Efter 5 minutter fra afslutningen af vaskeprogrammet Tryk på knappen Til/Fra igen for at aktivere apparatet. Displayet viser afslutningen på det sidst indstillede program. Drej programknappen for at indstille et nyt program.



Hvis du indstiller et program eller et tilvalg, der ender med vand i tromlen, slukker Standby-funktionen **ikke** for apparatet for at minde dig om at tømme vandet.

12. RÅD OG TIP



ADVARSEL!

Se kapitlerne om sikkerhed.

12.1 Ilægning af vasketøj

- Opdel vasketøjet i: Hvidt, kulørt, syntetiske stoffer, finvaske og uld.
- Følg vaskeanvisningerne på vasketøjsmærkerne.
- Undgå at vaske hvidt og kulørt tøj sammen.
- Visse kulørte ting kan blive affarvet ved den først vask. Vi anbefaler, at du vasker dem separat de første par gange.
- Knap pudebetræk, luk lynlåse, hægt hægter, og lås tryklåse. Fastgør bæltter.
- Tøm lommerne og fold tøjet ud.
- Vend indersiden udad på flerlagede stoffer, uld og genstande med trykte illustrationer.
- Forbehandl genstridige pletter.
- Vask meget snavsede pletter med et specielt vaskemiddel.
- Vær forsigtig med gardiner. Fjern krogene, eller læg gardinerne i en vaskepose eller i et pudebetræk.
- Vask ikke tøj uden sømme eller med snit.
- Brug en vaskepose til at vaske små og/eller sarte genstande (f.eks. bh'er med bøjle, bæltter, strømpebukser osv).
- En for lille mængde vasketøj kan forårsage problemer med centrifugeringen, hvilket kan føre til for kraftig vibration. Hvis dette sker:
 - a. afbryd programmet, og åbn lugen (se kapitlet "Daglig brug");

- b. Gendistribuer mængden manuelt, så genstandene er jævnt fordelt i karret.
- c. Tryk på Start/Pause-knappen. Centrifugeringsfasen fortsætter.

12.2 Vanskelige pletter

Til nogle pletter er vand og vaskemiddel ikke tilstrækkeligt.

Vi anbefaler, at du forbehandler disse pletter, inden du lægger tøjet i maskinen.

Man kan få specielle pletfjernere. Brug den specielle pletfjerner, der kan anvendes til plet- og stoftypen.

12.3 Vaskemidler og andre behandlinger

- Brug kun vaskemidler og andre behandlinger, der er specielt beregnet til vaskemaskiner:
 - Vaskepulver til alle stoftyper undtagen sarte ting. Foretræk vaskepulver med blegemiddel til hvide ting og hygiejnisering af vasketøj
 - flydende vaskemiddel, helst til vaskeprogrammer med lave temperaturer (60 °C maks.) til alle stoftyper eller specialmiddel kun til uld.
- Undgå at blande forskellige typer vaskemidler.
- Brug ikke mere end den anbefalede mængde vaskemiddel af hensyn til miljøet.
- Følg anvisningerne på pakken af vaskemidlerne eller andre behandlingsmidler uden at overskride

det angivne maksimumniveau (**MAX**).

- Brug de anbefalede vaskemidler til stoftypen og -farven, programtemperaturen og niveauet af snavs.

12.4 Råd om økologi

- Indstil et program uden forvask for at vaske normalt beskidt tøj.
- Start altid et vaskeprogram med den maksimale tilladte mængde vasketøj.
- Hvis du forudbehandler pletterne eller bruger en pletfjerner, bør du indstille et program med en lav temperatur.
- Kontrollér vandets hårdhedsgrad i dit område for at bruge den korrekte

mængde vaskemiddel. Se "Vandets hårdhedsgrad".

12.5 Vandets hårdhed

Hvis vandets hårdhedsgrad i dit område er højt eller moderat, anbefaler vi, at du bruger et middel til blødgøring af vandet. I områder, hvor vandets hårdhedsgrad er lav, er det ikke nødvendigt at bruge det.

Kontakt dit lokale vandværk for at få oplysninger om vandets hårdhedsgrad.

Brug den korrekte mængde middel til blødgøring af vand. Følg anvisningerne, som findes på pakningen af produktet.

13. VEDLIGEHOLDELSE OG RENGØRING



ADVARSEL!

Se kapitlerne om sikkerhed.

13.1 Udvendig rengøring

Rengør kun maskinen med mild sæbe og varmt vand. Tør alle overfladerne helt.



FORSIGTIG!

Undlad at bruge sprit, opløsningsmidler eller kemiske produkter.



FORSIGTIG!

Rengør ikke metalflader med klorinbaseret rengøringsmiddel.

13.2 Afkalkning



Hvis vandets hårdhedsgrad i dit område er højt eller moderat, anbefaler vi, at du bruger et afkalkningsmiddel til vaskemaskiner.

Undersøg regelmæssigt tromlen for kalk.

De almindelige vaskemidler indeholder skyllemidler, men vi anbefaler at køre et program med tom tromle og et afkalkningsmiddel ind imellem.



Følg altid anvisningerne, som findes på pakningen af produktet.

13.3 Vedligeholdelsesvask

Ved brug af programmer med lave temperaturer er det muligt, at noget af vaskemidlet forbliver i tromlen. Kør regelmæssigt en vedligeholdelsesvask. Det gøres sådan:

- Fjern alt vasketøjet i tromlen.
- Vælg bomuldsprogrammet med den højeste temperatur eller brug, hvis tilgængeligt, programmet Maskinrens. Tilføj en lille mængde vaskepulver i den tomme tromle for at skylle evt. rester ud.

13.4 Lugetætning

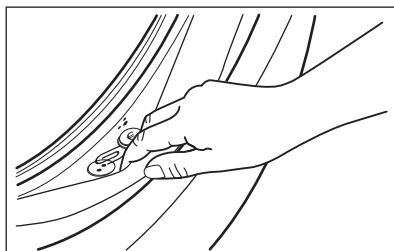

Undersøg jævnligt tætningen, og fjern alle genstande fra indersiden.

13.5 Rengøring af tromle

Undersøg regelmæssigt tromlen for at undgå rustpartikler.

Sådan opnås en komplet rengøring:

1. Rengør tromlen med specielle produkter til rustfrit stål.
 - i** Følg altid anvisningerne, som findes på pakningen af produktet.
2. Kør et kort bomuldsprogram ved høj temperatur, eller brug, hvis tilgængeligt, programmet Maskinrens. Tilføj en lille mængde vaskepulver i den tomme tromle for at skylle evt. rester ud.

13.6 Rengøring af beholderen til vaskemiddel

For at forhindre eventuelle aflejringer af indtørret vaskemiddel eller klumpet blødgøringsmiddel og/eller mugdannelse i beholderen til vaskemiddel, bør du ind imellem udføre følgende rengøringsprocedure:

1. Åbn beholderen. Tryk hagen ned som angivet på billedet, og træk den ud.

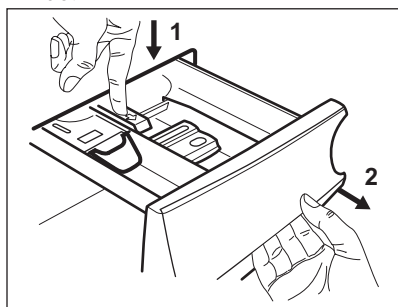

2. Fjern den øverste del af rummet til tilsætningsmiddel for at gøre rengøringen lettere, og skyl den under rindende varmt vand for at fjerne eventuelle rester af vaskemiddel. Sæt den øverste del på plads efter rengøringen.

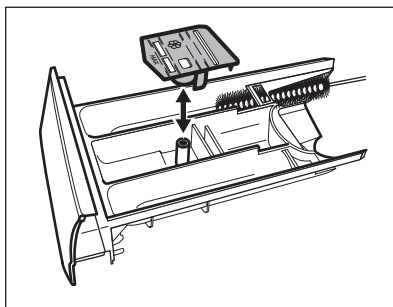

3. Sørg for, at alle rester af vaskemiddel er fjernet fra den øverste og nederste del af fordybningen. Brug en lille børste til at rengøre fordybningen.

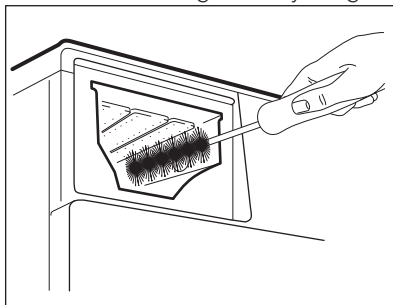

4. Indsæt vaskemiddelskuffen i styreskinnerne, og luk den. Kør skylleprogrammet uden tøj i tromlen.

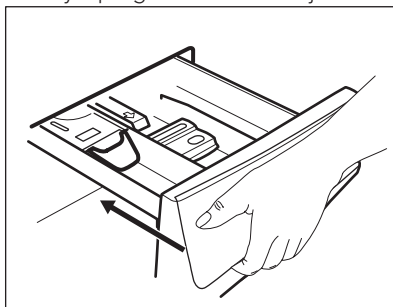

13.7 Rengøring af afløbspumpen



ADVARSEL!

Træk stikket ud af stikkontakten.



Efterse jævnligt afløbspumpefilteret, og sørg for, at det er rent.

Rengør afløbspumpen hvis:

- Apparatet ikke tømmes for vand.
- Tromlen ikke roterer.
- Apparatet udsender en mærkelig støj på grund af afløbspumpens blokering.
- Displayet viser alarmkoden **E20**.



ADVARSEL!

- Fjern ikke filteret, mens apparatet er i gang.
- Rens ikke pumpen, hvis vandet i apparatet er varmt. Vent, til vandet er kølet ned

Fortsæt som følger for at rengøre pumpen:

1. Åbn dækslet til pumpen.

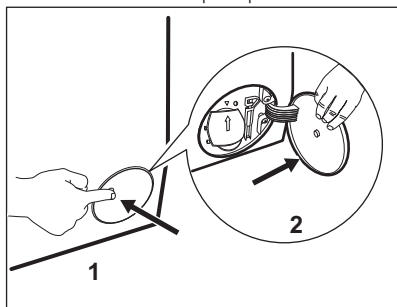

2. Anbring en passende skål under afløbspumpeadgangen for at opsamle vand, der flyder ud.
3. Åbn skakten nedad. Sørg altid for klude til optørring af spildt vand, når filteret fjernes.

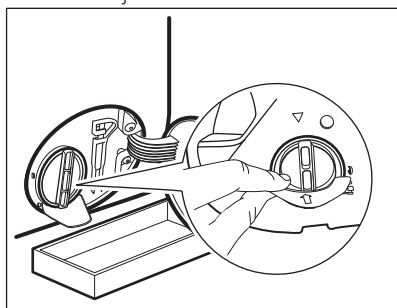

4. Drej filteret 180 grader mod uret for at åbne det, uden at fjerne det. Lad vandet flyde ud.

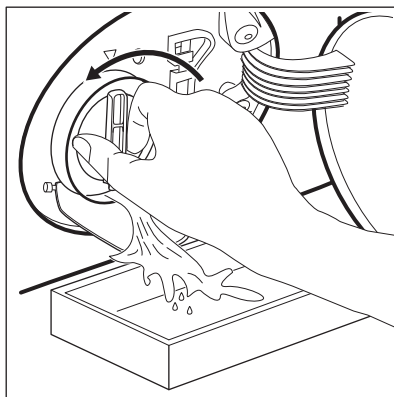

5. Når skålen er fuld af vand, skal filteret sættes tilbage, og beholderen tømmes.
6. Gentag trin 4 og 5, til vandet ikke længere flyder ud.
7. Drej filteret mod uret, og tag det af.

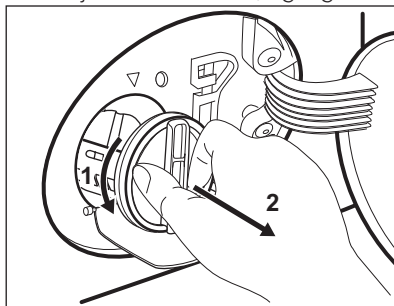

8. Fjern om nødvendigt frug og genstande fra filterfordybningen.
9. Kontroller, at pumpehjulet kan rotere. Hvis det ikke roterer, bedes du kontakte det autoriserede servicecenter.

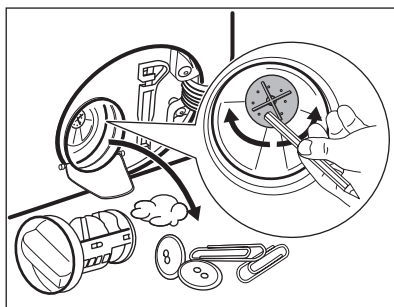

10. Rengør filteret under vandhanen.

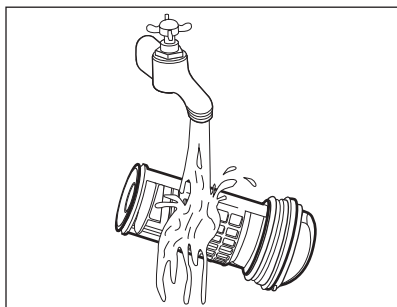

11. Sæt filteret på plads i de specielle skinner ved at dreje det med uret. Sørg for at stramme filteret korrekt for at forhindre lækager.

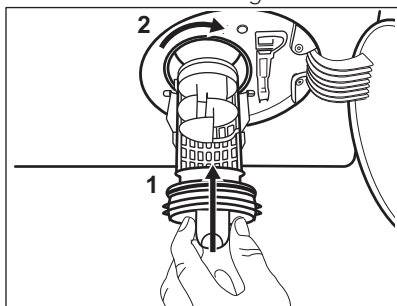

12. Luk dækslet til pumpen.

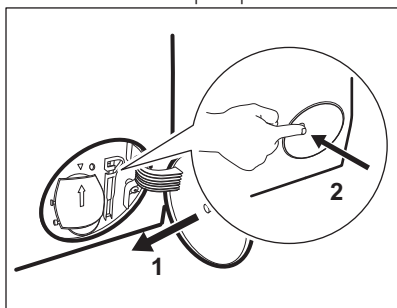

13.8 Rengøring af tilløbsslangen og filteret i indløbsventilen

Det anbefales at rengøre både tilløbsslangens og ventilens filtre ind imellem for at fjerne evt. aflejringer, der kan have ophobet sig gennem tiden:

1. Fjern tilløbsslangen fra hanen, og rengør filteret.

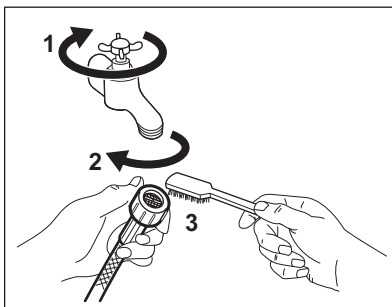

2. Fjern tilløbsslangen fra apparatet ved at løsne ringmøtrikken.

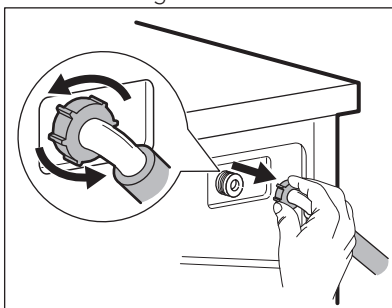

3. Rengør ventilfilteret på apparatets bagside med en tandbørste.

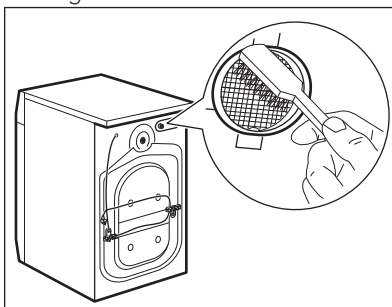

4. Når du igen tilslutter slangen på bagsiden af apparatet, skal du dreje den til venstre eller højre (ikke i lodret position), afhængigt af din vandhanes position.

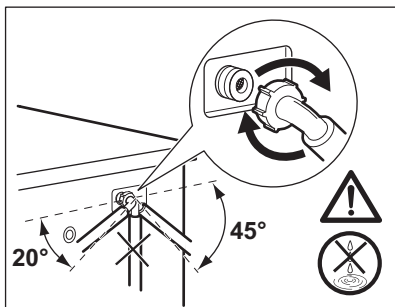

13.9 Nødtømning

Hvis apparatet ikke kan tømme vandet, bør du udføre den samme procedure, beskrevet i afsnittet "Rengøring af udtømningspumpe". Hvis det er nødvendigt, rengøres pumpen.

13.10 Frostsikring

Hvis apparatet bliver installeret et sted, hvor temperaturen kan nå værdierne

omkring 0 °C eller falde til under dette, skal du fjerne det resterende vand fra tilløbsslangen og afløbspumpen.

1. Træk stikket ud af stikkontakten.
2. Luk for vandhanen.
3. Læg de to ender af tilløbsslangen i en beholder, og lad vandet løbe ud af slangen.
4. Tøm afløbspumpen. Se nødtømningsproceduren.
5. Når afløbspumpen er tom, sættes tilløbsslangen på igen.



ADVARSEL!

Kontroller, at temperaturen er over 0 °C, inden du bruger apparatet igen. Producenten er ikke ansvarlig for skader forårsaget af lave temperaturer.

14. FEJLFINDING



ADVARSEL!

Se kapitlerne om sikkerhed.

14.1 Indledning

Apparatet starter ikke eller stopper under drift.

Prøv først at finde en løsning på problemet (se i tabellen). Kontakt det autoriserede servicecenter, hvis problemet fortsætter.

I tilfælde af større problemer går lyssignalerne i gang, displayet viser en alarmlinje, og knappen Start/Pause blinker muligvis kontinuerligt:

- **E10** - Apparatet tager ikke vand ind korrekt.
Start apparatet igen ved at trykke på knappen Start/Pause. Efter 5 sekunder låses lugen op.
- **E20** - Apparatet tømmes ikke for vand.
- **E40** - Apparatets luge åbner eller lukker ikke korrekt. Kontrollér lugen!



Hvis apparatet er fyldt for meget, bedes du fjerne noget af tøjet fra tromlen og/eller holde lugen presset ind, mens du trykker på Start/Pause-knappen, indtil lampen  holder op med at blinke (se billedet herunder).

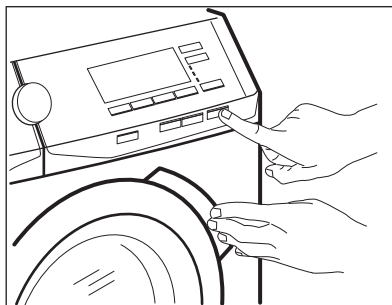

- **E80** - Strømforsyningen er ustabil.
Vent, indtil strømforsyningen er stabil.

- **E91** - Ingen kommunikation mellem apparatets elektroniske elementer. Sluk for det, og tænd igen. Programmet sluttede ikke korrekt, og apparatet stoppede for tidligt. Kontakt det autoriserede servicecenter, hvis alarmkoden vises igen.
- **EFO** - Overløbssikringen er blevet udløst. Frakobl apparatet, og luk for

vandhanen. Kontakt det autoriserede servicecenter.



ADVARSEL!

Sluk for apparatet, før der udføres nogen som helst form for eftersyn.

14.2 Mulige fejl

Fejl	Mulig årsag
Programmet starter ikke.	<ul style="list-style-type: none"> • Sørg for, at netstikket er sat rigtigt i stikkontakten. • Kontrollér, at apparatets låge er lukket. • Kontrollér, at der ikke er sprunget en sikring i sikringsdåsen. • Sørg for, at der er trykket på Start/Pause. • Hvis udskudt start er indstillet, skal du annullere indstillingen eller vente på, at nedtællingen er slut. • Deaktiver børnesikringen, hvis den er aktiveret.
Apparatet tager ikke vand ind korrekt.	<ul style="list-style-type: none"> • Kontrollér, at der åbnet for vandhanen. • Sørg for, at vandtrykket ikke er for lavt. Kontakt det lokale vandværk for at få disse oplysninger. • Kontrollér, at vandhanen ikke er tilstoppet. • Kontrollér, at der ikke er knæk, skader eller bøjninger på til-løbsslangen. • Kontrollér, at tilløbsslangen er tilsluttet korrekt.
Apparatet bliver fyldt med vand og tømmes med det samme	<ul style="list-style-type: none"> • Kontrollér, at afløbsslangen er i den korrekte position. Slangen er muligvis placeret for lavt. Se under "Installation".
Apparatet tømmer ikke vandet ud.	<ul style="list-style-type: none"> • Kontrollér, at vaskens vandlås ikke er tilstoppet. • Kontrollér, at afløbsslangen ikke er knækket eller bøjet. • Kontrollér, at afløbsfiltret ikke er tilstoppet. Rens filtret om nødvendigt. Se "Vedligeholdelse og rengøring". • Kontrollér, at tilslutningen til afløbsslangen er korrekt. • Indstil tømningensprogrammet, hvis du indstiller et program uden tømningensfasen. • Indstil tømningensprogrammet, hvis du indstiller en funktion, som slutter med vand i tromlen.
Centrifugeringen fungerer ikke, eller en vask varer længere end normalt.	<ul style="list-style-type: none"> • Vælg centrifugeringsprogrammet. • Kontrollér, at afløbsfiltret ikke er tilstoppet. Rens filtret om nødvendigt. Se "Vedligeholdelse og rengøring". • Justér tøjet i karret manuelt, og start centrifugeringen igen. Dette problem kan skyldes balanceproblemer.

Fejl	Mulig årsag
Der er vand på gulvet.	<ul style="list-style-type: none"> • Kontrollér, at tilslutningerne til vandslangen er tætte, og at der ikke er nogen lækager. • Kontrollér, at tilløbsslangen og afløbsslangen ikke har nogen skader. • Kontrollér, at du bruger det rigtige vaskemiddel og den korrekte mængde.
Du kan ikke åbne apparatets luge.	<ul style="list-style-type: none"> • Kontrollér, at der er valgt et vaskeprogram, som ender med vand i karret. • Kontrollér, at vaskeprogrammet er slut. • Indstil tømningsprogrammet, hvis der er vand i tromlen. • Kontrollér, at apparatet får strøm. • Dette problem kan skyldes en funktionsfejl i apparatet. Kontakt det autoriserede servicecenter. Læs "Nødåbning af luge" omhyggeligt, hvis du har brug for at åbne lugen.
Apparatet udsender en unormal lyd og vibrerer.	<ul style="list-style-type: none"> • Kontrollér, om nivelleringen af apparatet er korrekt. Se under "Installation". • Kontrollér, at emballagen og/eller transportboltene er fjernet. Se under "Installation". • Læg mere tøj i tromlen. Der kan være for lidt tøj i maskinen.
Programvarigheden stiger eller falder under programudførelsen.	<ul style="list-style-type: none"> • ProSense-funktionen kan justere programvarigheden i henhold til vasketøjets type og mængde. Se "ProSense-fyldningsdetektion" i kapitlet "Daglig brug".
Resultatet af vasken er utilfredsstillende.	<ul style="list-style-type: none"> • Forøg mængden af vaskemiddel, eller brug et andet vaskemiddel. • Brug specielle produkter til at fjerne vanskelige pletter, inden du vasker tøjet. • Kontrollér, at du har indstillet den korrekte temperatur. • Reducér mængden af vasketøj.
For meget skum i tromlen under vaskeprogrammet.	<ul style="list-style-type: none"> • Reducér mængden af vaskemiddel.
Efter vaskeprogrammet er der nogle vaskemiddelrester i vaskemiddel-skuffen.	<ul style="list-style-type: none"> • Sørg for, at klappen vender i den rigtige retning (OP for vaskepulver - NED for flydende vaskemiddel). • Sørg for, at du har anvendt beholderen til vaskemiddel i overensstemmelse med anvisningerne i denne brugervejledning.

Tænd for maskinen, når den er kontrolleret. Programmet fortsætter fra det punkt, hvor det blev afbrudt.

Kontakt det autoriserede servicecenter, hvis problemet opstår igen.





Hvis displayet viser andre alarmkoder. Sluk, og tænd for apparatet. Kontakt det autoriserede servicecenter, hvis problemet fortsætter.

15. FORBRUGSVÆRDIER

i Angivne værdier opnås under laboratorieforhold med relevante standarder. Forskellige årsager kan ændre dataene: mængden og typen af vaskeøj og den omgivende temperatur. Vandtryk, forsyningspændingen og temperaturen af det tilførte vand kan også påvirke vaskeprogrammets varighed.

i Tekniske specifikationer kan ændres uden forudgående varsel for at forbedre produktets kvalitet.

i Under vaskeprogrammet kan Prosense-teknologien variere vaskens varighed og forbrugsværdierne. Se afsnittet "Prosense-fuldningsdetektion" i kapitlet "Daglig brug".

Programmer	Mængde (kg)	Energiforbrug (kWh)	Vandforbrug (liter)	Omtrentlig programvarighed (minutter)	Resterende fugt (%) ¹⁾
Koge-/Kulørt 60°C	7	1,30	68	210	52
Koge-/Kulørt 40°C	7	1,12	61	205	52
Syntetisk 40°C	3	0,60	56	140	35
Finvask 40°C	3	0,55	59	95	35
Uld/Silke 30°C	1,5	0,45	62	75	30
Standard bomuldsprogrammer 					
Standard 60°C bomuld 	7	0,73	45	269	52
Standard 60°C bomuld 	3,5	0,49	34	222	52
Standard 40°C bomuld 	3,5	0,49	34	224	52

¹⁾ Ved slutningen af centrifugeringsfasen.

Slukket funktion (W)	Tændt funktion (W)
0.30	0.30

Informationen i ovenstående tabel er i overensstemmelse med direktiv 1015/2010 til gennemførelse af Europa-Kommissionens forordning 2009/125/EC

16. TEKNISKE DATA

Mål	Bredde / Højde / Dybde / Samlet dybde	600 mm/ 850 mm/ 571 mm/ 600 mm
Tilslutning, el	Spænding Samlet effekt Sikring Hyppighed	230 V 2200 W 10 A 50 Hz
Niveau af beskyttelse mod indtrængen af faste partikler og fugt sikres af beskyttelsesdækslet, undtagen hvor lavspændingsudstyret ikke har beskyttelse mod fugt		IPX4
Vandforsyningens tryk	Minimum Maks.	0,5 bar (0,05 MPa) 8 bar (0,8 MPa)
Vandforsyning ¹⁾		Koldt vand
Maks. fyldning	Koge-/Kulørtvask	7 kg
Energiklasse		A+++ -20%
Centrifuger. hastighed	Maksimum centrifugeringshastighed	1351 o/m

¹⁾ Forbind tilførselsslangen til en vandtilslutning/lukkeventil med et 3/4" -gevind.

17. HURTIGVEJLEDNING

17.1 Daglig brug

Sæt stikket i kontakten.

Åbn for vandhanen.

Læg vasketøjet i.

Hæld vaskemidlet og anden behandling i det passende rum i beholderen til vaskemiddel.

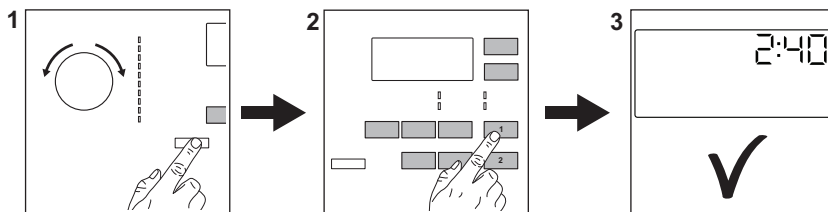

1. Tryk på knappen **Til/Fra** for at tænde for apparatet. Drej programvælgeren for at indstille det ønskede program.
2. Indstil de ønskede tilvalg (1) ved hjælp af de tilsvarende berøringsknapper. Tryk på knappen

- Start/Pause**  (2) for at starte programmet.
3. Apparatet starter. Tag vasketøjet ud i slutningen af programmet.





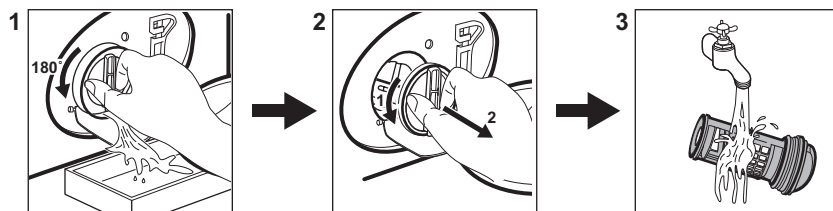





Tryk på knappen **Til/Fra** for at slukke for apparatet.

17.2 Rengøring af afløbspumpefilteret



Rengør filteret regelmæssigt, og især hvis alarmkoden **E20** vises på displayet.

17.3 Programmer

Programmer	Mængde	Produktbeskrivelse af apparatet
Køge-/Kulørt 	7 kg	Hvidt og kulørt bomuld.
Syntetisk 	3 kg	Syntetiske eller blandede ting.
Finvask 	3 kg	Sarte tekstiler som akryl, viskose, polyester.
  Uld/Silke	1,5 kg	Uld, der kan vaskes i maskinen, og uld, der kan vaskes i hånden, og sarte stoffer.
Antiallergi 	7 kg	Hvidt bomuld. Dette program hjælper med at fjerne bakterier.
20 min. - 3 kg 	3 kg	Syntetiske stoffer og blandingsfibre. Let snavset og tøj, der skal opfriskes.
Outdoor 	2 kg ¹⁾ 1 kg ²⁾	Moderne sportstøj til udendørs brug.
Vattæpper 	3 kg	Enkelt syntetisk tæppe, sengetæppe, dyne.
Sportstøj 	3 kg	Sportstøj.
Tømn./Centrif. 	7 kg	Alle stoffer, bortset fra uld og meget sarte stoffer. Program til centrifugering og tømnning af vandet.

1) Vaskeprogram.

2) Vaskeprogram eller vandtæthedsfase.

18. PRODUKTINFORMATIONSAARK I REFERENCE TIL EU-FORORDNING 1369/2017

Produktinformationsark	
Varemærke	AEG
Model	L6FBE740G, PNC914913003
Nominel kapacitet i kg	7
Energieffektivitetsklasse	A+++ -20%
Energiforbrug i kWh/år, baseret på 220 normale vaskecyklusser for 60 °C- og 40 °C-normalprogrammerne til bomuld ved hel og halv fyldning, og forbruget i laveffekttilstandene. Det faktiske energiforbrug afhænger af, hvorledes maskinen benyttes.	139
Energiforbrug for 60 °C-normalprogrammet til bomuld ved hel fyldning i kWh	0,73
Energiforbrug for 60 °C-normalprogrammet til bomuld ved halv fyldning i kWh	0,49
Energiforbrug for 40 °C-normalprogrammet til bomuld ved halv fyldning i kWh	0,49
Effektforbrug i slukket tilstand i W	0,3
Effektforbrug i left on-tilstand i W	0,3
Vandforbrug i liter/år, baseret på 220 normale vaskecyklusser for 60 °C- og 40 °C-programmerne til bomuld ved hel og halv fyldning. Det faktiske vandforbrug afhænger af, hvorledes maskinen benyttes.	9499
Centrifugeringssevneklasse på skalaen G (lav effektivitet) til A (høj effektivitet)	B
Maksimal centrifugeringshastighed i omdrej/min	1351
Restfugtighed i %	52
60 °C- og 40 °C-normalprogrammerne til bomuld er de normalprogrammer, som oplysningerne på mærket og fiche gælder for, og angivelse af, at disse programmer er egnede til vask af normalt snavset bomuldstøj, og at de er de mest effektive programmer med hensyn til det kombinerede energi- og vandforbrug for vask af den pågældende type bomuldstøj.	-
Programvarighed for 60 °C-normalprogrammet til bomuld ved hel fyldning i minutter	269
Programvarighed for 60 °C-normalprogrammet til bomuld ved halv fyldning i minutter	222

Programvarighed for 40 °C-normalprogrammet til bomuld ved halv fyldning i minutter	224
Varigheden af left on-tilstanden i minutter	5
Emission af luftbåren støj udtrykt i dB(A) re 1 under vask	50
Emission af luftbåren støj udtrykt i dB(A) re 1 under centrifugering	74
Beregnet til indbygning J/N	Nej

Informationen i ovenstående tabel er i overensstemmelse med direktiv 1015/2010 til gennemførelse af Europa-Kommissionens forordning 2009/125/EU.

19. MILJØHENSYN

Genbrug materialer med symbolet . Anbring emballagematerialet i passende beholdere til genbrug. Hjælp med at beskytte miljøet og menneskelig sundhed samt at genbruge affald af elektriske og elektroniske apparater.

Kasser ikke apparater, der er mærket med symbolet , sammen med husholdningsaffaldet. Lever produktet tilbage til din lokale genbrugsplads eller kontakt din kommune.

SISÄLTÖ

1. TURVALLISUUSTIEDOT.....	40
2. TURVALLISUUSOHJEET.....	41
3. ASENNUKSET.....	43
4. VARUSTEET.....	47
5. LAITTEEN KUVAUS.....	47
6. KÄYTTÖPANEELI.....	49
7. SÄÄTIMET JA PAINIKKEET.....	51
8. OHJELMAT.....	53
9. ASETUKSET.....	58
10. KÄYTTÖÖNOTTO.....	58
11. PÄIVITTÄINEN KÄYTTÖ.....	58
12. VIHJEITÄ JA NEUVOJA.....	63
13. HOITO JA PUHDISTUS.....	64
14. VIANMÄÄRITYS.....	68
15. KULUTUSARVOT.....	71
16. TEKNISEET TIEDOT.....	72
17. PIKAOPAS.....	72
18. EUROOPAN UNIONIN ASETUKSEN 1369/2017 MUKAINEN TUOTTEEN TIELOLOMAKE.....	74

TÄYDELLISTEN TULOSTEN SAAVUTTAMISEKSI

Kiitämme teitä tämän AEG-tuotteen valitsemisesta. Olemme kehittäneet tämän tuotteen tarjotaksemme teille huipputason suorituskyvyn moneksi vuodeksi. Laitteen innovatiiviset teknologiat tekevät elämästänne yksinkertaisempaa – kyseisiä ominaisuuksia ei välttämättä löydy tavallisista laitteista. Käyttäkää muutama minuutti lukemiseen, jotta voitte hyödyntää laitteen ominaisuudet parhaalla mahdollisella tavalla.

Vieraile verkkosivullamme:



Saadaksesi käyttöön liittyviä neuvoja, esitteitä, vianmääritysohjeita ja huolto-ohjeita:

www.aeg.com/webselfservice



Tuotteen rekisteröimiseksi parempaa huoltoa varten:

www.registreaeg.com



Ostaaksesi laitteesi lisävarusteita, kulutusosia ja alkuperäisiä varaosia:

www.aeg.com/shop

ASIAKASPALVELU JA HUOLTO

Suosittellemme alkuperäisten varaosien käyttöä.

Pidä seuraavat tiedot saatavilla ottaessasi yhteyttä valtuutettuun huoltoliikkeeseemme. Malli, tuotenumero, sarjanumero.

Kyseiset tiedot löytyvät laitteen arvokilvestä.

 Varoitukset/huomautukset ja turvallisuusohjeet

 Yleisohjeet ja vinkit

 Ympäristönsuojelu

Oikeus muutoksiin pidätetään.

1. ⚠️ TURVALLISUUSTIEDOT

Lue laitteen mukana toimitetut ohjeet ennen laitteen asennusta ja käyttöä. Valmistaja ei ota vastuuta henkilövahingoista tai vahingoista, jotka aiheutuvat virheellisestä asennuksesta tai käytöstä. Säilytä ohjeita aina varmassa ja helppopääsyisessä paikassa tulevia käyttökertoja varten.

1.1 Lasten ja taitamattomien henkilöiden turvallisuus

- Vähintään 8 vuotta täyttäneet lapset ja sellaiset henkilöt, joiden fyysiset, sensoriset tai henkiset kyvyt eivät ole tähän riittäviä tai joilla ei ole laitteen tuntemusta tai kokemusta sen käytöstä, saavat käyttää tätä laitetta ainoastaan silloin, kun heidän turvallisuudestaan vastaava henkilö valvoo ja ohjaa heitä käyttämään laitetta turvallisesti ja ymmärtämään sen käyttöön liittyvät vaarat.
- Laite on pidettävä 3-8-vuotiaiden lasten ja erittäin vakavasti liikuntarajoitteisten henkilöiden ulottumattomissa, ellei heitä valvota jatkuvasti.
- Alle 3-vuotiaat lapset tulee pitää kaukana laitteesta, ellei heitä valvota jatkuvasti.
- Älä anna lasten leikkiä laitteella.
- Kaikki pakkaukset tulee pitää lasten ulottumattomissa ja hävittää asianmukaisesti.
- Pidä pesuaineet lasten ulottumattomissa.
- Pidä lapset ja kotieläimet poissa laitteen luota silloin, kun laitteen luukku on auki.
- Jos laitteessa on lapsilukko, se tulee kytkeä päälle.
- Lapset eivät saa puhdistaa laitetta tai suorittaa laitteeseen käyttäjän huoltotoimenpiteitä.

1.2 Yleiset turvallisuusohjeet

- Älä muuta laitteen teknisiä ominaisuuksia.

- Laite on tarkoitettu käytettäväksi kotiympäristöissä ja vastaavissa ympäristöissä, kuten:
 - henkilöstön kodinomainen keittiöympäristö liikkeissä, toimistoissa ja muissa työympäristöissä
 - hotellien, motellien ja muiden majatalojen asiakkaiden kodinomainen käyttöympäristö
 - kerrostalojen tai pikapesuloiden yleiset tilat.
- Maksimitäyttömäärää 7 kg ei saa ylittää (ks. kappale "Ohjelmataulukko").
- Tuloveden vedenpaineen tulee olla poistotien liittimessä välillä 0,5 bar (0,05 MPa) ja 8 bar (0,8 MPa).
- Pohjan tuuletusaukot eivät saa olla maton tai muun lattiapäällysteen peitossa.
- Laite tulee liittää vesijohtoverkkoliitäntään käyttämällä tuotteen mukana toimitettuja tai muita valtuutetun huoltopalvelun toimittamia uusia letkusarjoja.
- Vanhaa letkua ei saa käyttää uudelleen.
- Jos virtajohto vaurioituu, sen saa sähkövaaran välttämiseksi vaihtaa vain valmistaja, valtuutettu huoltoliike tai vastaava ammattitaitoinen henkilö.
- Kytke laite pois toiminnasta ja irrota pistoke pistorasiasta ennen ylläpitotoimien aloittamista.
- Älä käytä painepesureita ja/tai höyryä laitteen puhdistamiseen.
- Puhdista laite kostealla liinalla. Käytä ainoastaan mietoja pesuaineita. Älä käytä hankausainetta, hankaavia pesulappuja, liuottimia tai metalliesineitä.
- Jos kuivausrumpu asennetaan pesukoneen päälle, käytä oikeaa AEG-yhtiön hyväksymää torniasennussarjaa (katso lisätietoa luvusta "Lisävarusteet - Torniasennussarja").

2. TURVALLISUUSOHJEET

2.1 Asennus



Asennuksessa on noudatettava asiaankuuluvia paikallisia määräyksiä.

- Poista kaikki pakkausmateriaalit ja kuljetuspultit, mukaan lukien kumiholkki välilevyllä.
- Säilytä kuljetuspultit varmassa paikassa. Jos laitetta halutaan siirtää tulevaisuudessa, kuljetuspultit tulee asentaa takaisin rummun

lukitsemiseksi ja sisäisten vaurioiden välttämiseksi.

- Siirrä laitetta aina varoen, sillä se on raskas. Käytä aina suojakäsineitä ja suojaavia jalkineita.
- Vaurioitunutta laitetta ei saa asentaa tai käyttää.
- Noudata koneen mukana toimitettuja asennusohjeita.
- Älä asenna tai käytä laitetta tilassa, jossa se voi altistua alle 0 °C lämpötilalle tai sääolosuhteille.
- Varmista, että laitteen asennuspaikan lattia on tasainen, vakaa, lämmönkestävä ja puhdas.
- Varmista riittävä ilmankierto laitteen ja lattian välissä.
- Kun laite on asetettu lopulliseen asennuspaikkaan, tarkista, että se on oikein tasapainossa vesivaakaa käyttäen. Säädä tarvittaessa laitteen säätöjalkoja.
- Laitetta ei saa asentaa suoraan lattiaviemäriin päälle.
- Laite tulee suojata vesiroiskeilta ja liialliselta kosteudelta.
- Älä asenna laitetta paikkaan, jossa laitteen luukku ei voida avata kokonaan.
- Älä aseta suljettua astiaa laitteen alapuolelle mahdollisten vesivuotojen varalta. Ota yhteyttä valtuutettuun huoltoliikkeeseen tarkistaaksesi, mitä lisävarusteita voidaan käyttää.

2.2 Sähköliitäntä



VAROITUS!

Tulipalo- ja sähköiskuvaara.

- Laite on kytkettävä maadoitettuun pistorasiaan.
- Kytke pistoke maadoitettuun pistorasiaan.
- Varmista, että arvokilvessä olevat parametrit ovat verkkovirtalähteen sähköarvojen mukaisia.
- Älä käytä jakorasioita tai jatkojohtoja.
- Varmista, ettei pistoke ja virtajohto vaurioidu. Jos virtajohto joudutaan vaihtamaan, vaihdon saa suorittaa vain valtuutettu huoltoliike.
- Kytke pistoke pistorasiaan vasta asennuksen jälkeen. Varmista, että laitteen verkkovirtakytkentä on

ulottuvilla laitteen asennuksen jälkeen.

- Älä koske virtajohtoon tai pistokkeeseen märillä käsillä.
- Älä vedä virtajohtodusta pistoketta irrottaessasi. Vedä aina pistokkeesta.
- Tämä kodinkone vastaa Euroopan yhteisön direktiivejä.

2.3 Vesiliitäntä

- Varo, etteivät vesiletkut vaurioidu.
- Anna veden valua, kunnes se on puhdasta ja kirkasta ennen uusien putkien liittämistä, kun putkia ei ole käytetty pitkään aikaan, korjaustöiden jälkeen tai kun uusia laitteita (vesimittarit, jne.) on asennettu.
- Tarkista ensimmäisen käyttökerran aikana ja sen jälkeen, ettei laitteessa ole vesivuotojen merkkejä.
- Älä käytä jatkoletkua, jos vedenottoletku on liian lyhyt. Ota yhteyttä valtuutettuun huoltopalveluun vedenottoletkun vaihtoa varten.
- Tyhjennysletkusta tulee vettä. Tämä johtuu tehtaalla vedellä suoritetuista laitetesteistä.
- Voit pidentää tyhjennysletkua enintään 400 cm. Ota yhteyttä valtuutettuun huoltopalveluun tyhjennysletkun vaihtamiseksi ja jatkeen saamiseksi.

2.4 Käyttö



VAROITUS!

Virheellinen käyttö voi aiheuttaa henkilövahinkoja, sähköiskuja, tulipaloja, palovammoja tai laitteen vaurioitumisen.

- Noudata pesuaineen pakkauksen turvallisuusohjeita.
- Älä aseta laitteeseen, sen lähelle tai päälle syttyviä tuotteita tai syttyviin tuotteisiin kostutettuja esineitä.
- Varmista, että kaikki metalliosat on poistettu pyykistä.
- Älä pese tekstiilejä, joissa on runsaasti öljyä, rasvaa tai muita rasvaisia aineita. Muutoin pesukoneen kumiosat voivat vaurioitua. Esipese kyseiset tekstiilit käsin ennen niiden pesemistä koneessa.

- Lasiluukkuun ei saa koskea ohjelman ollessa toiminnassa. Lasi voi olla kuuma.

2.5 Huolto

- Kun laite on korjattava, ota yhteyttä valtuutettuun huoltopalveluun.
- Käytä vain alkuperäisiä varaosia.

2.6 Hävittäminen



VAROITUS!

Henkilövahinko- tai tukehtumisvaara.

- Irrota laite sähköverkosta ja vedenjakelusta.
- Leikkaa virtajohto laitteen läheltä ja hävitä se.
- Poista luukun lukitus, jotta lapset ja eläimet eivät voisi jäädä kiinni rumpun sisälle.
- Hävitä laite paikallisten kotitalouksien sähkö- ja elektroniikkalaiteromua (WEEE) koskevien määräysten mukaisesti.

3. ASENNUS



VAROITUS!

Lue turvallisuutta koskevat luvut.

3.1 Pakkauksen purkaminen



VAROITUS!

Poista kaikki pakkausmateriaalit ja kuljetustuet ennen laitteen asennusta.



VAROITUS!

Käytä suojakäsineitä.

1. Leikkaa ulkoinen kalvo leikkurilla.

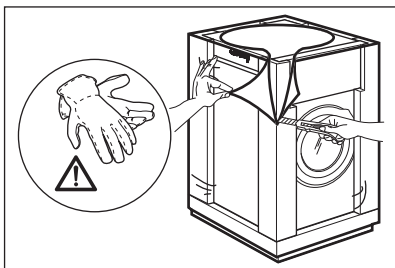

2. Poista ulkoinen suojakalvo.

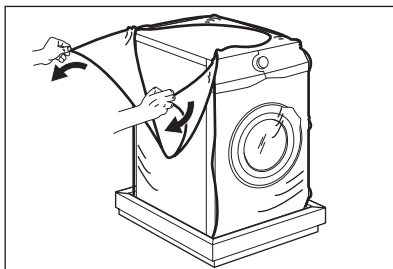

3. Poista pahvinen yläosa ja polystyreenimateriaalit.

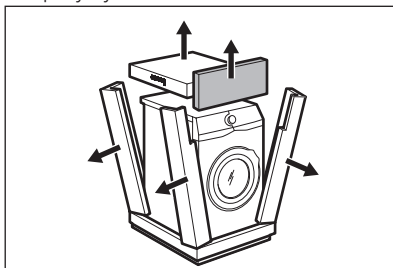

4. Avaa luukku ja poista polystyreenikappale luukun tiivisteestä ja tyhjennä rumpu.

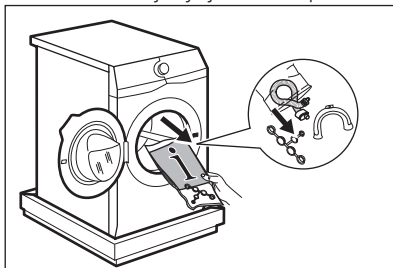

5. Aseta pakkauksen etummainen polystyreenikappale lattialle laitteen taakse.
6. Aseta laite varoen alas sen takaosa kappaleen päälle.

i Varmista, etteivät letkut vaurioidu.

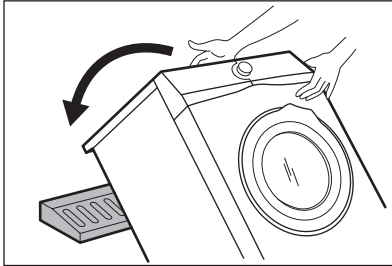

7. Poista polystyreenisuoja alaosasta.

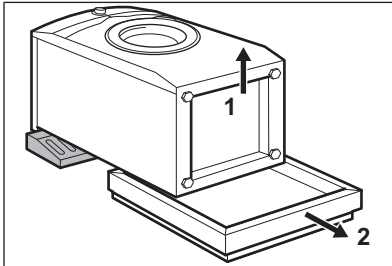

8. Nosta laite takaisin pystyasentoon.

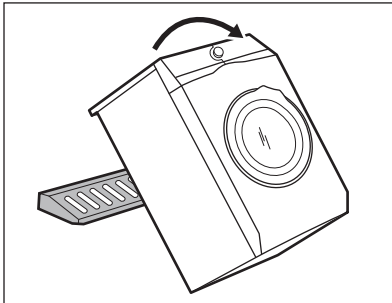

9. Irrota virtajohto ja tyhjennysletku letkunpidikkeistä.

i Tyhjennysletkusta tulee vettä. Tämä johtuu tehtaalla vedellä suoritetuista laitetesteistä.

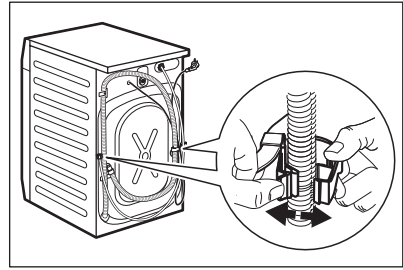

10. Irrota kolme pulttia koneen mukana toimitetulla ruuviavaimella.

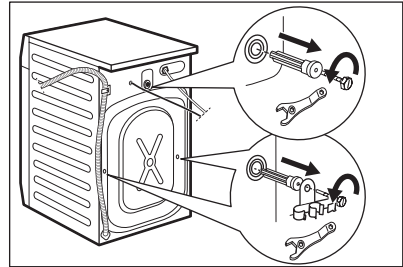

11. Vedä muoviset välikappaleet ulos.
12. Aseta ohjekirjapussissa olevat muovitulpat reikiin.

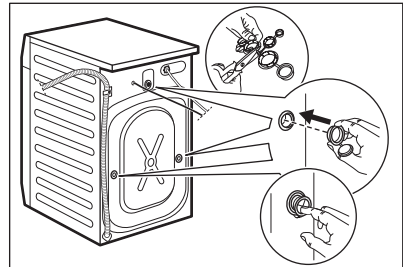

i Pakkausmateriaalit ja kuljetustuot kannattaa säilyttää mahdollisia tulevia laitteen siirtoja varten.

3.2 Laitteen sijoittaminen ja tasapainottaminen

1. Asenna laite tasaiselle, kovalle lattialle.

i Varmista, että matot eivät estä laitteen alapuolella olevaa ilmankiertoa. Varmista, ettei laite kosketa seinää tai viereisiä kalusteita.

2. Tasapainota laite löysäämällä tai kiristämällä jalvoja.



VAROITUS!

Älä aseta pahvi- tai puukappaleita tai vastaavia materiaaleja laitteen jalkojen alapuolelle sen tasapainottamiseksi.

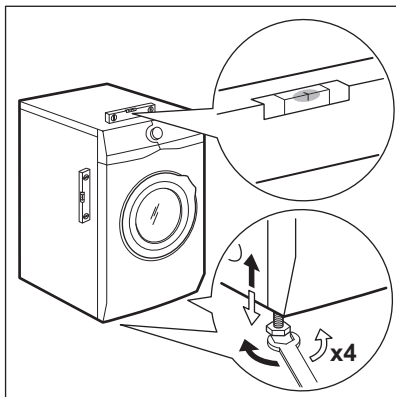

Laitteen on oltava tasapainossa ja vakaa.



Laitteen oikea tasapaino estää laitteen tärisemisen, käyntiäänet ja liikkumisen käytön aikana.



Käytä luvussa "Lisävarusteet" kuvattuja lisävarusteita, kun kone asennetaan jalustalle tai jos kuivaava pesukone asennetaan pesukoneen päälle. Lue laitteen ja lisävarusteen mukana toimitetut ohjeet tarkasti.

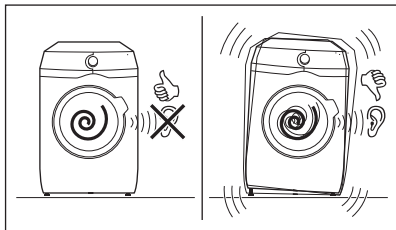

3.3 Vedenottoletku

1. Liitä vedenottoletku laitteen takaosaan.

2. Aseta se vasemmalle tai oikealle vesihanan sijainnista riippuen.

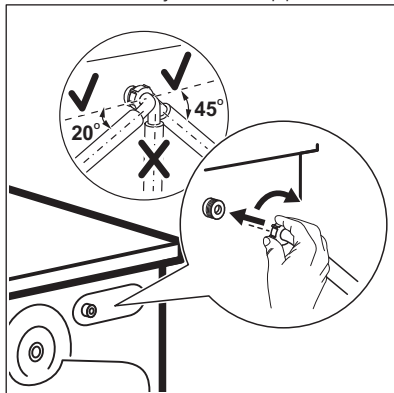

Varmista, että vedenottoletku ei ole pystyasennossa.

3. Löysää tarvittaessa rengasmutteria letkun asettamiseksi oikeaan asentoon.
4. Liitä vedenottoletku kylmävesihanaan, jossa on 3/4 tuuman kierteitys.

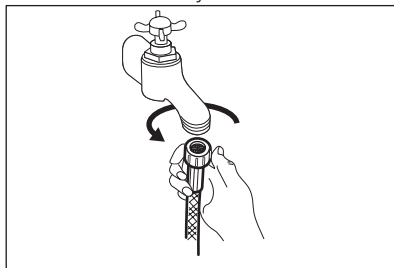

HUOMIO!

Varmista, etteivät liitännät vuoda.



Älä käytä jatkoletkua, jos vedenottoletku on liian lyhyt. Ota yhteyttä huoltopalveluun vedenottoletkun vaihtoa varten.

3.4 Veden tyhjentäminen

Tyhjennysletkun tulee olla vähintään 60 cm:n ja korkeintaan 100 cm:n korkeudella lattiasta.

- i** Voit pidentää tyhjennysletkua enintään 400 cm. Ota yhteyttä valtuutettuun huoltopalveluun tyhjennysletkun vaihtamiseksi ja jatkeen saamiseksi.

Tyhjennysletku voidaan liittää eri tavoin:

1. Aseta tyhjennysletku U-muotoon ja aseta se muovisen letkunpidikkeen ympärille.

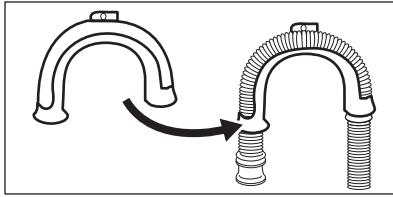

2. **Pesualtaan reunaan** - kiinnitä pidike vesihanaan tai seinään.

- i** Varmista, ettei muovinen letkunpidike liiku, kun vesi tyhjenee laitteesta.

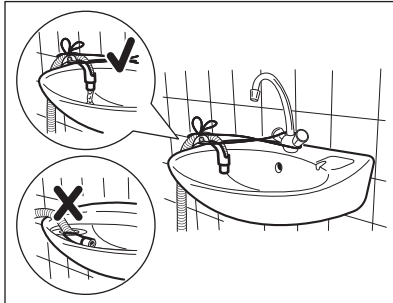

- i** Varmista, ettei tyhjennysletkun päätä ole upotettu veteen. Muutoin likaista vettä voi palata laitteeseen.

3. **Tuuletusaukolla varustettuun pystyputkeen** - Aseta tyhjennysletku suoraan tyhjennysputkeen. Katso kuva.

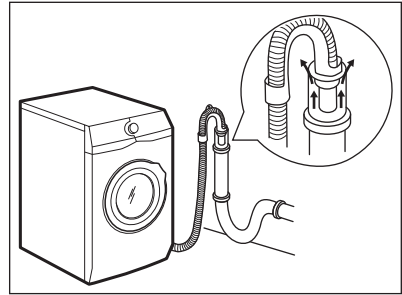

- i** Tyhjennysletkun päässä on aina oltava ilmarako, toisin sanoen tyhjennysputken sisähalkaisijan (vähintään 38 mm - vähintään 1,5") on oltava suurempi kuin letkun ulkohalkaisija.

4. Jos tyhjennysletkun pää näyttää tältä (ks. kuva), voit painaa sen suoraan pystyputkeen.

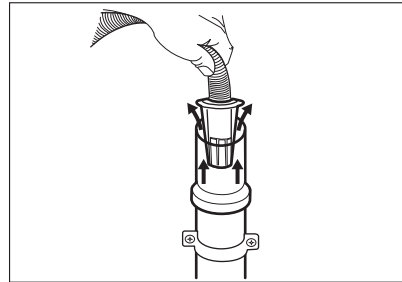

5. **Ilman muoviletkun ohjainta viemäriputkeen** - Aseta tyhjennysletku putkeen ja kiristä se kiinnittimellä. Katso kuva.

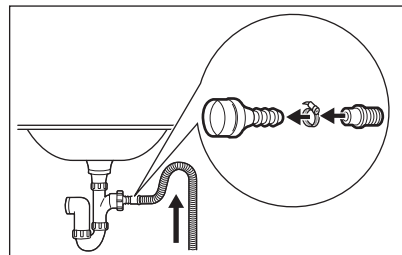

- i** Varmista, että tyhjennysletku on asennettu niin, että jäljelle jäävät hiukkaset eivät pääse altaasta laitteeseen.

6. Aseta letku **suoraan huoneen seinään rakennettuun**

tyhjennysputkeen kiinnittimellä kiristäen.

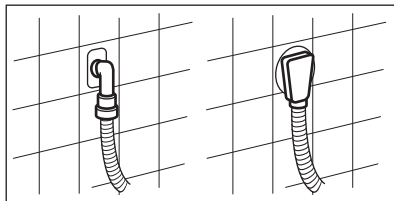

4. VARUSTEET

4.1 Saatavilla osoitteesta www.aeg.com/shop tai valtuutetulta jälleenmyyjältä

- i** Ainoastaan AEG:n hyväksymät asianmukaiset lisävarusteet voivat taata laitteen turvallisuusstandardit. Jos hyväksymättömiä osia käytetään, mahdolliset vaateet mitätöityvät.

4.2 Torniasennussarja

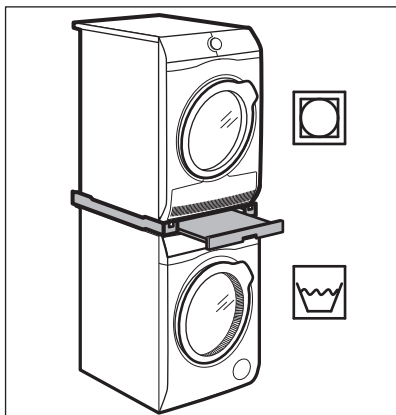

Kuivausrumpu voidaan asentaa pesukoneen päälle **ainoastaan AEGin valmistamaa ja hyväksymää oikeaoppista torniasennussarjaa käyttäen.**

- i** Varmista yhteensopiva torniasennussarja tarkistamalla laitteidesi syvyys.

Torniasennussarjaa voidaan käyttää vain laitteissa, jotka on määritetty lisävarusteen mukana toimitetussa esitteessä.

Lue laitteen ja lisävarusteen mukana toimitetut ohjeet tarkasti.



VAROITUS!

Kuivausrumpua ei saa asentaa pesukoneen alapuolelle.

5. LAITTEEN KUVAUS

5.1 Erikoistoiminnot

Uusi pesukoneesi pesee pyykkiä hellävaraisesti käyttäen mahdollisimman vähän vettä, energiaa ja pesuainetta.

- **ProSense-teknikka** säätää ohjelman keston automaattisesti koneessa olevan pyykkimäärän mukaan täydellisten pesutuloksien saavuttamiseksi mahdollisimman lyhyessä ajassa.

- **Soft Plus-lisätoiminnon** ansiosta huuhteluaine jakautuu tasaisesti pyykkeihin imeytyen niihin syväälle täydellistä pehmeyttä varten.

5.2 Kiinnityslevypakkaus (4055171146)

Saatavilla valtuutetulta jälleenmyyjältä.

Jos asennat laitteen jalustalle, asenna laite kiinnityslevyihin.

Lue lisävarusteen mukana toimitetut ohjeet tarkasti.

5.3 Laitteen kuvaus

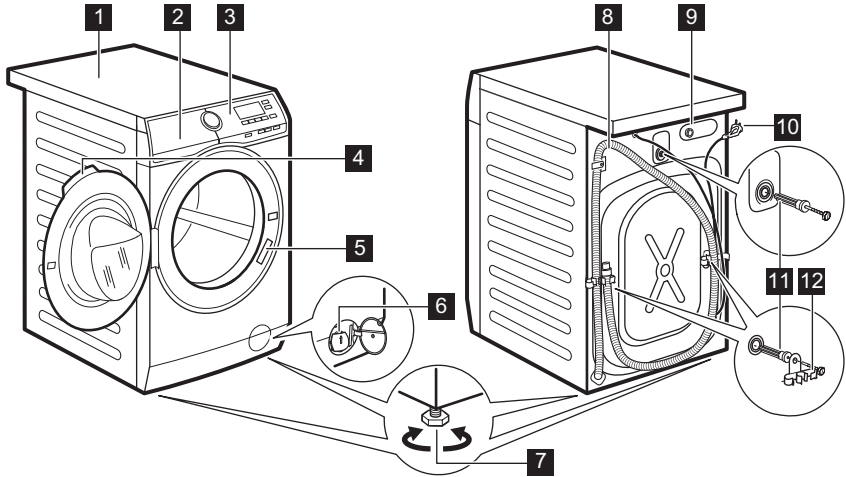

- 1** Kansilevy
- 2** Pesuainelokero
- 3** Käyttöpaneeli
- 4** Luukun kahva
- 5** Arvokilpi
- 6** Tyhjennuspumpun sihti
- 7** Säätojalat laitteen tasapainotukseen

- 8** Tyhjennysletku
- 9** Vedenottoletkun liitäntä
- 10** Virtajohto
- 11** Kuljetuspultit
- 12** Letkutuki

6. KÄYTTÖPANEELI



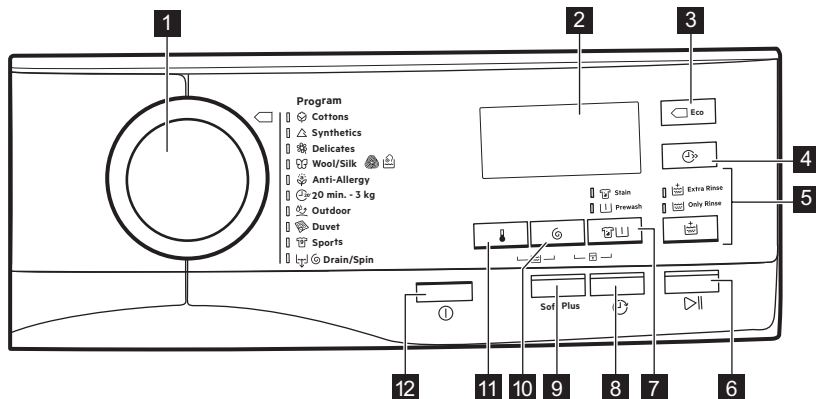





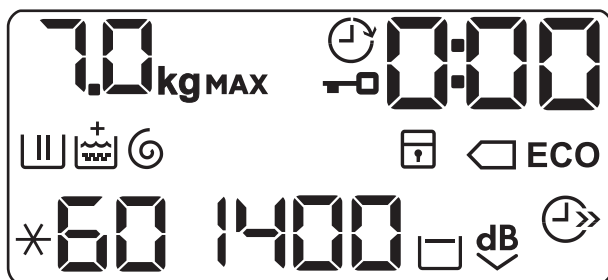









6.1 Käyttöpaneelin kuvaus



- | | |
|---|---|
| <p>1 Ohjelmanvalitsin</p> <p>2 Näyttö</p> <p>3 Eco -kosketuspainike</p> <p>4 Ajansäästö -kosketuspainike</p> <p>5 Huuhtelu -kosketuspainike</p> <ul style="list-style-type: none"> • Lisähuuhtelu -lisätoiminto • Pesuvaiheen ohitus - vain huuhtelu <p>6 Käynnistä/Tauko -kosketuspainike</p> <p>7 Tahranpoisto/Esipesu -kosketuspainike</p> | <ul style="list-style-type: none"> • Tahranpoisto • Esipesu <p>8 Ajastin -kosketuspainike</p> <p>9 Soft Plus -kosketuspainike</p> <p>10 Linkousnopeuden alennus -kosketuspainike</p> <p>11 Lämpötilan kosketuspainike</p> <p>12 Virtapainike </p> |
|---|---|

6.2 Näyttö



	Maksimitäyttömäärän merkkivalo. Merkkivalo kg vilkkuu, kun pyykkien määrää arvioidaan.
	Luukku lukittu -merkkivalo.
	Ajastimen merkkivalo.
	Digitaalinen merkkivalo voi näyttää seuraavat: <ul style="list-style-type: none"> • Ohjelman kesto (esim. 2:40). • Viiveaika (esim. 30' tai 2h). • Ohjelman loppu (0). • Varoituskoodi (E20).
	Pesuvaiheen merkkivalo. Merkkivalo vilkkuu esipesun ja pesuvaiheen aikana.
	Huuhteluvaiheen merkkivalo. Merkkivalo vilkkuu huuhteluvaiheen aikana.
	Lisähuuhtelu-lisätoiminto. Merkkivalo + syttyy valinnan  ylle, kun asetat lisähuuhtelun.
	Linkous- ja tyhjennysvaiheen merkkivalo. Merkkivalo vilkkuu linkous- ja tyhjennysvaiheen aikana.
	Lapsilukon merkkivalo.
	Energiansäästön merkkivalot. Merkkivalo  syttyy, kun valitset puuvillaohjelman 40 °C tai 60 °C.
	Lämpötilan merkkivalo. Merkkivalo * syttyy, kun asetat kylmäpesun.
	Linkousnopeuden merkkivalo.
	Ei linkousnopeutta -merkkivalo. Linkousvaihe on pois käytöstä.
	Rypistymisen esto -merkkivalo.
	Extra Silent -merkkivalo.
	Ajansäästö-merkkivalo

6.3 Monikieliset merkit

Koneen mukana toimitetaan tarramerkkejä eri kielillä.

Voit liimata haluamasi merkin ohjelmanvalitsimen viereen.

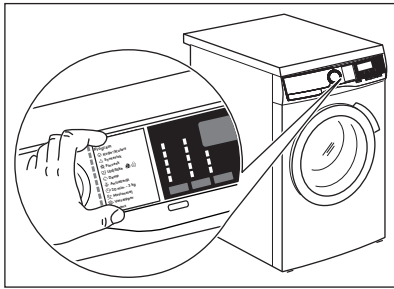

7. SÄÄTIMET JA PAINIKKEET

7.1 Päällä/Pois ⓘ

Laitte voidaan kytkeä toimintaan tai pois toiminnasta painamalla tätä painiketta muutaman sekunnin ajan. Kaksi erilaista äänimerkkiä kuuluu, kun laite kytketään toimintaan tai pois toiminnasta.

Koska Valmiustila-toiminto kytkee laitteen joissakin tapauksissa automaattisesti pois toiminnasta energiankulutuksen vähentämiseksi, laitteen kytkeminen uudelleen toimintaan voi olla tarpeen.

Katso lisätietoa kohdasta "Valmiustila" luvusta "Päivittäinen käyttö".

7.2 Johdanto

- i** Lisätoimintoja/toimintoja ei voi valita kaikissa pesuohjelmissa. Tarkista lisätoimintojen/toimintojen ja pesuohjelmien yhteensopivuus kappaleesta "Ohjelmataulukko".
Lisätoiminto/toiminto voi poissulkea toisen toiminnon, laite ei tällöin mahdollista yhteensopimattomien lisätoimintojen/toimintojen asettamista samanaikaisesti. Varmista, että näyttö ja kosketuspainikkeet ovat aina puhtaita ja kuivia.

7.3 Lämpötila 🌡️

Kun valitset pesuohjelman, laite ehdottaa automaattisesti oletuslämpötilaa.

Kosketa tätä painiketta toistuvasti, kunnes haluamasi lämpötila tulee näkyviin näyttöön.

Kun näytössä näkyy merkkivalo ✖ ja – –, laite ei lämmitä vettä.

7.4 Linkous 🌀

Kun ohjelma asetetaan, laite asettaa automaattisesti ohjelman maksimilinkousnopeuden.

Kosketa tätä painiketta toistuvasti, kun haluat:

- **Laskea linkousnopeutta.**

i Näytössä näkyy vain asetetun ohjelman tarjoamat linkousnopeudet.

- **Kytke Rypistymisen esto-lisätoiminto toimintaan.**

Viimeistä linkousta ei suoriteta. Viimeistä huuhteluvettä ei tyhjennetä koneesta pyykin rypistymisen estämiseksi. Pesuohjelma päättyy ja vesi jää rumpuun.

Näytössä näkyy merkkivalo .

Luukku on lukittuna ja rumpu pyörii säännöllisesti rypistymisen estämiseksi. Luukun lukitus voidaan avata vasta sitten, kun vesi on tyhjenetty.

Jos Käynnistä/Tauko-painiketta kosketetaan, laite suorittaa linkousvaiheen ja tyhjentää koneesta veden.

 Laite tyhjentää veden automaattisesti noin 18 tunnin kuluttua.

- **Kytke Extra Silent -lisätoiminto toimintaan.**

Ohjelman väli- ja loppulinkousvaiheet ohitetaan ja ohjelma päättyy jättäen veden koneeseen. Tämä auttaa vähentämään ryppyjä.

Näytössä näkyy merkkivalo . Luukku on edelleen lukittu. Rumpu pyörii säännöllisesti ryppyjen vähentämiseksi. Luukun lukitus voidaan avata vasta sitten, kun vesi on tyhjennetty.

Koska ohjelman äänitaso on erittäin alhainen, sitä voidaan käyttää öisin hyödyntäen edullisempaa yösähköä.

Joissakin ohjelmissa huuhteluissa käytetään enemmän vettä.

Jos Käynnistä/Tauko-painiketta kosketetaan, laite suorittaa vain tyhjennysvaiheen.

 Laite tyhjentää veden automaattisesti noin 18 tunnin kuluttua.

7.5 Tahranpoisto/Esipesu



Kytke toinen lisätoiminnoista toimintaan painamalla tätä painiketta toistuvasti.

Vastaava merkkivalo syttyy näyttöön.

- **Tahranpoisto** 

Valitse tämä lisätoiminto, kun haluat lisätä ohjelmaan tahranpoistovaiheen erittäin likaisten tai tahraantuneiden pyykkien käsittelemiseksi tahranpoistoaineella.

Annostele tahranpoistoaine lokeroon

. Kone annostelee tahranpoistoaineen vastaavan pesuohjelman vaiheen aikana.

 Tämä lisätoiminto ei ole käytettävissä alle 40 °C:n ohjelmissa.

- **Esipesu** 

Lisää tämän lisätoiminnon avulla ohjelmaan esipesuvaihe 30 °C ennen pesuvaihetta.

Tämän lisätoiminnon käyttöä suositellaan, kun pyykkiä ovat erittäin

likaisia (erityisesti jos niissä on hiekkaa, pölyä, mutaa tai muita kiinteitä hiukkasia).

 Lisätoiminnot voivat pidentää ohjelman kestoa.

7.6 Huuhtelu

Voit valita jonkin seuraavista lisätoiminnoista tätä painiketta painamalla:

- **Lisähuuhtelu** -lisätoiminto
Tämä lisätoiminto lisää valittuun pesuohjelmaan muutaman huuhtelun. Käytä tätä lisätoimintoa, jos pesuainejäämille ollaan allergisia tai jos alueen vesi on pehmeää.

 Tämä lisätoiminto pidentää hiukan ohjelman kestoa.

- **Pesuvaiheen ohitus - Vain huuhtelu** -lisätoiminto
Laite suorittaa vain valitun ohjelman huuhtelu-, linkous- ja tyhjennysvaiheet.

Vastaava merkkivalo syttyy kosketuspainikkeen yläpuolella.



7.7 Eco

Eco-lisätoiminto pienentää energiankulutusta hyvistä pesutuloksista tinkimättä.

Aseta tämä lisätoiminto vähän likaisille tai normaalilikaisille pyykeille, jotka on pestävä 30 °C tai sitä korkeimmissa lämpötiloissa.

Monet eri tekijät voivat vaikuttaa energian- ja vedenkulutukseen, kuten vedenpaine, veden kovuus ja lämpötila, ympäristölämpötila, pyykkien laatu ja määrä, valitut lisätoiminnot, linkousnopeus sekä sähköverkon jännitevaihtelut. Näytössä näkyy

merkkivalo **ECO**.

 Jos valitset Puuvilla-ohjelman lämpötilassa 40 °C tai 60 °C eikä muita lisätoimintoja ole asetettu, näytössä näkyy merkkivalo  **ECO**. Ne ovat energian- ja vedenkulutuksen kannalta tehokkaimpia vakio-ohjelmia puuvillapyykkiä pestäessä.

7.8 Ajansäästö

Tällä lisätoiminnolla voit vähentää ohjelman kestoa.

- Jos pyykit ovat normaali- tai vähän likaisia, pesuohjelman lyhentäminen voi olla kannattavaa. Kosketa tätä painiketta **kerran** keston lyhentämiseksi.
- Jos pyykkiä on vähemmän, kosketa tätä painiketta **kaksi kertaa** pikaohjelman asettamiseksi.

Näytössä näkyy merkkivalo .

7.9 Soft Plus

Aseta Soft Plus-lisätoiminto varmistaaksesi huuhteluaineen

täydellisen jakautumisen ja tekstiilien pehmeuden maksimoimiseksi.

 Tämä lisätoiminto pidentää hiukan ohjelman kestoa.

7.10 Ajastin

Tämän lisätoiminnon avulla voit ohjelmoida ohjelman käynnistymään parempana ajankohtana.

Aseta vaadittu viive koskettamalla painiketta toistuvasti. Aika kasvaa 30 minuutin portain 90 minuuttiin saakka ja 2 tunnista 20 tuntiin.

Kun olet koskettanut Käynnistä/Tauko-painiketta, -merkkivalo ja valittu viiveaika syttyvät näyttöön ja laite käynnistää ajanlaskennan.



7.11 Käynnistä/Tauko













Käynnistä, keskeytä laite tai käynnissä oleva ohjelma koskettamalla Käynnistä/Tauko-painiketta.

8. OHJELMAT

8.1 Ohjelmataulukko

Pesuohjelmat







Ohjelma	Ohjelman kuvaus
Pesuohjelmat	
 Puuvilla	<p>Valkoinen ja värillinen puuvilla. Normaali- ja värillinen pyykki.</p> <p>Energiamerkin kulutusarvojen standardit ohjelmat. Määräyksen 1061/2010 mukaisesti ohjelma Puuvilla lämpötilassa 60 °C ja ohjelma Puuvilla lämpötilassa 40 °C -lisätoiminnolla ovat "Standardi 60 °C puuvillaohjelma" ja "Standardi 40 °C puuvillaohjelma". Ne ovat energian- ja vedenkulutuksen kannalta tehokkaimpia ohjelmia normaalilikaista puuvillapyykkiä pestäessä.</p> <p> Pesuvaiheen veden lämpötila voi poiketa valitun ohjelman määritetystä lämpötilasta.</p>

Ohjelma	Ohjelman kuvaus
 Synteettiset	Siliävät tai sekapyykki. Normaaliikainen.
 Hienopesu	Arkalaatuiset tekstiilit (esim. akryyli, viskoosi ja sekapyykki), jotka edellyttävät hellävaraisempaa pesua. Normaaliikainen.
 Villa/Silkki	Konepestävä villa, käsinpestävä villa ja muut tekstiilit, joissa on merkintä «käsinpesu» ¹⁾ .
 Antiallergia	Valkoinen puuvilla. Tämä ohjelma poistaa mikro-organismit, sillä sen pesuvaiheen aikana lämpötila on useiden minuuttien ajan yli 60 °C. Tämä auttaa poistamaan mikrobit, bakteerit, mikro-organismit ja hiukkaset. Lisähuuhteluvaihe varmistaa, että pesuainejäämät ja siitepölyt/allergeenit poistuvat tehokkaasti. Pesu on täten tehokkaampi.
 20 min. - 3 kg	Puuvillapyykki ja tekokuitu, vähän likaiset tai kerran käytetyt.
 Tekniset kuidut	<p> Älä käytä huuhteluinetta ja varmista, ettei pesuainelokerossa ole huuhteluainejäämiä.</p> <p>Ulkovaatteet, tekniset, urheilukankaat, vettä hylkivät ja hengittävät takit, irrotettavalla fleece-paidalla tai sisäosalla varustetut ulkoilutakit. Suositeltu täyttömäärä on 2 kg. Tätä ohjelmaa voidaan käyttää myös vettä hylkivän pinnan käsittelyohjelmalla, suunniteltu erityisesti hydrofobisen pinnoitteen omaavien tekstiilien käsittelyyn. Suorita vettä hylkivän pinnan käsittely seuraavasti:</p> <ul style="list-style-type: none"> • Lisää pesuaine lokeroon . • Lisää erityistä vettä hylkivän tekstiilin pintakäsittelyainetta huuhteluinelokeroon . • Vähennä pyykkiä niin, että täyttömäärä on 1 kg. <p> Voit parantaa vettä hylkivän pinnan käsittelyä edelleen kuivaamalla pyykkiä kuivausrummussa ohjelmalla Tekniset kuidut (jos käytettävissä ja jos vaateen hoito-ohjemerkinä sallii rumpukuivauksen).</p>
 Peitot	Yksittäinen tekokuitupeitto, topatut vaatteet, peitot, untuvatakit ja vastaavat tekstiilit.
 Urheiluvaatteet	Siliävät ja arkalaatuinen pyykki

Ohjelma	Ohjelman kuvaus
 Tyhjennys/Linkous	Kaikki tekstiilit villaa ja arkalaatuisia tekstiilejä lukuun ottamatta. Pyykin linkoaminen ja veden tyhjentäminen rummusta.

1) Tämän ohjelman aikana rumpu pyörii hitaasti hellävaraista käsittelyä varten. Voi vaikuttaa, että rumpu ei pyöri tai se pyörii virheellisesti, tämä on kuitenkin normaalia tässä ohjelmassa.

Ohjelman lämpötila, maksimilinkousnopeus ja maksimitäyttömäärä

Ohjelma	Oletuslämpötila Lämpötilaväli	Viitteellinen linkous- nopeus Linkousnopeuden as- teikko	Maksimitäyttö
Pesuhjelmat			
 Puuvilla	40 °C 95 °C - kylmä	1400 kierrosta minuutissa 1400 kierrosta minuutissa - 400 kierrosta minuutissa	7 kg
 Synteettiset	40 °C 60 °C - kylmä	1200 kierrosta minuutissa 1200 kierrosta minuutissa - 400 kierrosta minuutissa	3 kg
 Hienopesu	40 °C 40 °C - kylmä	1200 kierrosta minuutissa 1200 kierrosta minuutissa - 400 kierrosta minuutissa	3 kg
 Villa/Silkki	40 °C 40 °C - kylmä	1200 kierrosta minuutissa 1200 kierrosta minuutissa - 400 kierrosta minuutissa	1,5 kg
 Antiallergia	60 °C	1400 kierrosta minuutissa 1400 kierrosta minuutissa - 400 kierrosta minuutissa	7 kg
 20 min. - 3 kg	30 °C 40 °C - 30 °C	1200 kierrosta minuutissa 1200 kierrosta minuutissa - 400 kierrosta minuutissa	3 kg

Ohjelma	Puuvilla	Synteettiset	Hienopesu	Villa/Silkki	Antiallergia	20 min. - 3 kg	Tekniset kuidut	Peitot	Urheiluvaatteet	Tyhjennys/Linkous
---										■
	■	■	■	■	■		■		■	
dB	■	■	■							
1)	■	■	■		■					
	■	■	■		■					■
	■	■	■		■		■	■	■	■
2)	■	■	■					■		
3)	■	■	■							
	■	■	■	■	■	■	■	■	■	■
Soft Plus	■	■	■		■			■		

1) Tämä lisätoiminto ei ole käytettävissä alle 40 °C:n ohjelmissa.

2) Tämä lisätoiminto ei ole käytettävissä alle 30 °C:n ohjelmissa.

3) Jos asetat lyhimmän keston, suosittelemme vähentämään pyykkimäärää. Laite voidaan täyttää kokonaan, pesutulokset kuitenkin heikentyvät.

8.2 Woolmark Apparel Care - Sininen



Tämän pesukoneen villapesuohjelma on The Woolmark Company -yhtiön hyväksymä merkillä «käsinpesu» varustettujen villatekstiilien pesuun, kun vaatteet pestään tämän pesukoneen valmistajan ohjeiden mukaisesti. Noudata tekstiilin kuivamisen hoito-ohjelmakäyttöä sekä muita pyykinpesuohjeita. M1511 Woolmark-symboli on lukuisten eri maiden sertifiointimerkki.

9. ASETUKSET

9.1 Lapsilukko

Tämän lisätoiminnon avulla voit estää lasten leikkimisen käyttöpaneelilla.

- Kytke tämä lisätoiminto **päälle/pois päältä** koskettamalla samanaikaisesti painiketta  ja , kunnes  -merkkivalo **syttyy/samuu** näyttöön.



Tämä lisätoiminto voidaan kytkeä päälle:

- Kun olet koskettanut Käynnistä/Tauko-painiketta: kaikki painikkeet ja ohjelmanvalitsin poistuvat käytöstä (painiketta Päällä/Pois lukuun ottamatta).
- Ennen Käynnistä/Tauko-painikkeen koskettamista: laite ei voi käynnistyä.

Laite säilyttää tämän lisätoiminnon valinnan, kun kytket sen pois toiminnasta.

9.2 Äänimerkit

Äänimerkki kuuluu, kun ohjelma on päättynyt (äänimerkkisarjat noin kahden minuutin ajan).

Voit kytkeä äänimerkit **pois käytöstä / käyttöön** koskettamalla painiketta  ja  samanaikaisesti noin kuuden sekunnin ajan.





Jos kytket äänimerkit pois päältä, ne toimivat laitteen toimintahäiriön yhteydessä.

9.3 Pysyvä lisähuuhtelu

Tämän lisätoiminnon avulla voit asettaa lisähuuhtelun pysyvästi uuteen ohjelmaan.

- Kytke tämä lisätoiminto **päälle/pois päältä** koskettamalla samanaikaisesti painiketta  ja , kunnes vastaava merkkivalo **syttyy/samuu**.

Näytössä näkyy  seuraavan yllä 

10. KÄYTTÖNOTTO

1. Varmista, että kaikki kuljetuspultit on poistettu laitteesta.
2. Varmista, että verkkovirtalähde on käytettävissä ja vesihana on auki.
3. Lisää pieni määrä pesuainetta

merkillä  merkittyyn pesuainelokeroon.

4. Aseta puuvillalle tarkoitettu pesuohjelma ja valitse korkein lämpötila, älä kuitenkaan lisää pyykkiä koneeseen.

Tällöin poistetaan mahdolliset liat rummusta ja pesualtaasta.

11. PÄIVITTÄINEN KÄYTTÖ



VAROITUS!

Lue turvallisuutta koskevat luvut.

11.1 Laitteen kytkeminen toimintaan

1. Kiinnitä pistoke pistorasiaan.
2. Avaa vesihana.
3. Kytke laite toimintaan painamalla painiketta Päällä/Pois joidenkin sekuntien ajan.

Lyhyt äänimerkki kuuluu (jos käytössä). Ohjelmanvalitsin asettuu automaattisesti Puuvilla-ohjelmaan.

Näytössä näkyy maksimitäyttömäärä, oletuslämpötila, maksimilinkousnopeus, ohjelmavaiheiden merkkivalot sekä ohjelman kesto.

11.2 Koneen täyttö

1. Avaa laitteen luukku.
2. Ravista vaatteita ennen kuin asetat ne laitteeseen.

3. Laita pyykki koneeseen yksi vaatekappale kerrallaan. Varmista, ettei rummussa ole liikaa pyykkiä.
4. Sulje luukku hyvin.

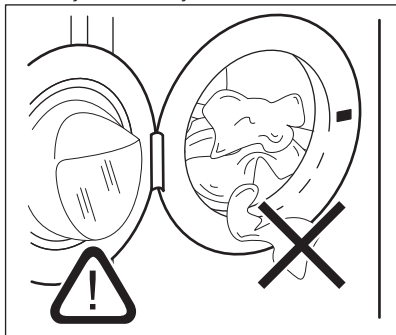

HUOMIO!

Varmista, etteivät pyykki jää tiivisteen ja luukun väliin. Olemassa on vesivuodon tai pyykkien vahingoittumisen vaara.

11.3 Pesuaineen ja lisäaineiden annostelu

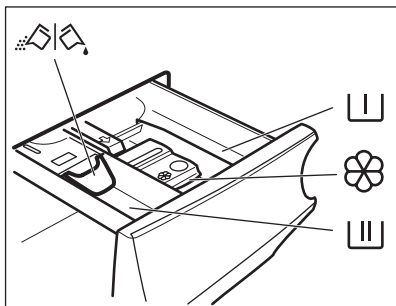

Esipesuvaiheen, liotusohjelman ja tahranpoistoaineen lokero.



Pesuvaiheen lokero.



Nestemäisten lisäaineiden lokero (huuhteluaine, tärkki).



Nestemäisten lisäaineiden maksimitaso.



Pesujauheen tai nestemäisen pesuaineen läppä.



Noudata aina pesuainepakkaukseen merkittyjä ohjeita. Merkittyä maksimitasoa (**MAX**) ei kuitenkaan ole suositeltavaa ylittää. Kyseinen määrä takaa kuitenkin parhaat pesutulokset.



Poista pesuainejäämät tarvittaessa pesuainelokerosta pesuohjelman jälkeen.

11.4 Tarkista läpän sijainti.

1. Vedä pesuainelokero kokonaan ulos.
2. Paina vipu alas lokeron irrottamiseksi.

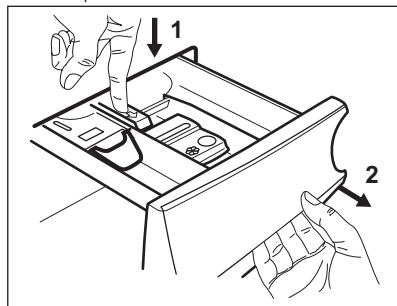

3. Kun käytät pesujauhetta, käännä läppä ylös.

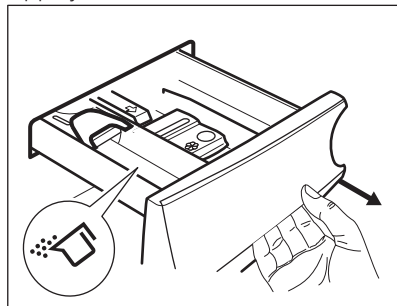

4. Kun käytät pesunestettä, käännä läppä alas.

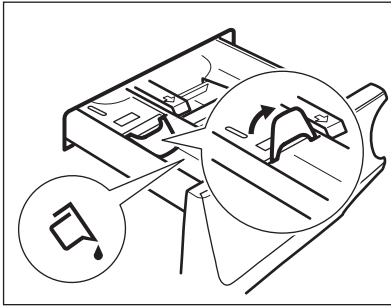

Kun läppä on ALHAALLA:

- Älä käytä hyytelömäisiä tai paksuja nestemäisiä pesuaineita.
 - Älä aseta nestemäistä pesuainetta yli läpän maksimirajan.
 - Älä aseta esipesuvaihetta.
 - Älä aseta ajastinta.
5. Mittaa pesuaine ja huuhteluaine.
 6. Sulje pesuainelokero varoen.

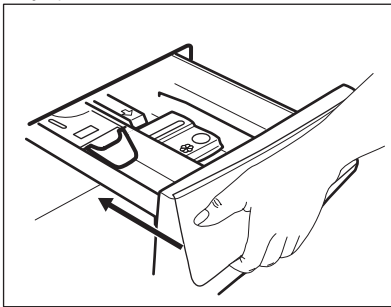

Varmista, ettei läppä aiheuta tukosta lokeron sulkemisen yhteydessä.

11.5 Ohjelman asettaminen

1. Käännä ohjelmanvalitsin haluamasi pesuohjelman kohdalle. Vastaavan pesuohjelman merkkivalo syttyy. Painikkeen Käynnistä/Tauko merkkivalo vilkkuu. Näytössä näkyy ohjelman ilmoitettu maksimitäyttömäärä, oletuslämpötila, maksimilinkousnopeus, pesuvaiheen merkkivalot (kun käytettävissä) sekä viitteellinen ohjelman kesto.

2. Voit muuttaa lämpötilaa ja/tai linkousnopeutta koskettamalla vastaavia painikkeita.
3. Voit halutessasi asettaa yhden tai useamman lisätoiminnon koskettamalla vastaavia painikkeita. Vastaavat merkkivalot sytyvät näyttöön ja annetut tiedot muuttuvat sen mukaisesti.



Jos valinta **ei ole mahdollinen**, merkkivalo ei syty ja laitteesta kuuluu äänimerkki.

11.6 Ohjelman käynnistäminen ajastuksella

1. Kosketa Ajastin-painiketta toistuvasti, kunnes näytössä näkyy haluamasi ajastusaika. Merkkivalo  syttyy.
2. Kosketa painiketta Käynnistä/Tauko. Laite käynnistää ajastimen ajanlaskennan. Kun asetettu aika on kulunut loppuun, ohjelma käynnistyy.



PROSENSE käynnistyy, kun aika on kulunut loppuun.

Ajastimen peruuttaminen ajanlaskennan käynnistymisen jälkeen

Ajastuksen peruuttaminen:

1. Aseta laite taukotilaan koskettamalla painiketta Käynnistä/Tauko. Vastaava merkkivalo alkaa vilkkua.
2. Kosketa painiketta Ajastin toistuvasti, kunnes näytössä näkyy .
3. Käynnistä ohjelma välittömästi koskettamalla painiketta Käynnistä/Tauko uudelleen.

Ajastimen muuttaminen ajanlaskennan käynnistymisen jälkeen

Ajastuksen muuttaminen:

1. Aseta laite taukotilaan koskettamalla painiketta Käynnistä/Tauko. Vastaava merkkivalo alkaa vilkkua.
2. Kosketa Ajastin-painiketta toistuvasti, kunnes näytössä näkyy haluamasi ajastusaika.

- Käynnistä uusi ajanlaskenta koskettamalla painiketta Käynnistä/Tauko uudelleen.

11.7 Ohjelman käynnistys

Käynnistä ohjelma koskettamalla Käynnistä/Tauko-painiketta. Vastaava merkkivalo lakkaa vilkkumasta ja jää palamaan.

Ohjelma käynnistyy, luukku on lukittu.



Näytössä näkyy merkkivalo .



Tyhjennuspumppu voi toimia lyhyen aikaa hieman ennen laitteen vedentäyttöä.

11.8 ProSense-täyttömääräntunnistus

Kosketa sen jälkeen painiketta Käynnistä/Tauko:

- Merkkivalo  vilkkuu.
- ProSense aktivoi pyykkimäärän tunnituksen todellisen ohjelman keston laskemiseksi. Merkkivalo **kg** ja aikapisteet  vilkkuvat.
- Näytössä näkyy uusi ohjelman keston noin 15 minuutin kuluttua: merkkivalo **kg** sammuu ja aikapisteet  lakkaavat vilkkumasta. Laite säätää ohjelman keston automaattisesti pyykkimäärän mukaan täydellisten pesutuloksien saavuttamiseksi mahdollisimman lyhyessä ajassa. Ohjelman kesto voi kasvaa tai laskea.



ProSense-tunnistus suoritetaan vain täydellisissä pesuohjelmissa (ei valittuja ohitusvaiheita).

11.9 Ohjelmavaiheen merkkivalot

Kun ohjelma käynnistyy, käynnissä olevan vaiheen merkkivalo vilkkuu ja muut vaiheen merkkivalot palavat.

Esim. pesu- tai esipesuvaihe on

käynnissä: .



Kun vaihe päättyy, vastaava merkkivalo lakkaa vilkkumasta ja jää palamaan. Seuraavan vaiheen merkkivalo alkaa vilkkua.

Esim. huuhteluvaihe on käynnissä:



11.10 Ohjelman keskeyttäminen ja lisätoimintojen muuttaminen

Voit muuttaa **vain joitakin** lisätoimintoja ohjelman ollessa käynnissä:

- Kosketa painiketta Käynnistä/Tauko .
- Muuta lisätoimintoja. Näytössä näkyvät tiedot muuttuvat sen mukaisesti.
- Kosketa painiketta Käynnistä/Tauko  uudelleen.

Pesuohjelma jatkuu.

11.11 Käynnissä olevan ohjelman peruuttaminen

- Peruuta ohjelma ja kytke laite pois toiminnasta painamalla painiketta Päällä/Pois.
- Kytke laite uudelleen toimintaan painamalla painiketta Päällä/Pois uudelleen.

Sen jälkeen voit asettaa uuden pesuohjelman.



Jos ProSense-vaihe on jo suoritettu ja vedensyöttö käynnistynyt, uusi ohjelma käynnistyy **toistamatta ProSense-vaihetta**. Vettä ja pesuainetta ei tyhjennetä hukkien välttämiseksi.

11.12 Luukun avaaminen - pyykkien lisääminen

Laitteen luukku on lukittu ohjelman tai ajastimen ollessa toiminnassa.



Jos lämpötila ja vedentaso rummussa ovat liian korkeita ja/tai rumpu pyörii edelleen, luukku ei voida avata.

1. Kosketa painiketta: Käynnistä/Tauko

Luukun lukon merkkivalo sammuu näytössä.

2. Avaa laitteen luukku. Lisää pyykejä tai poista pyykejä tarvittaessa.
3. Sulje luukku ja kosketa painiketta Käynnistä/Tauko
Ohjelma tai ajastin käynnistyy uudelleen.
4. Luukku voidaan avata ohjelman päättyessä, tai aseta Tyhjennys/Linkous-ohjelma ja paina sitten Käynnistä/Tauko -painiketta.

11.13 Ohjelman päättyminen

Kun ohjelma on päättynyt, laite pysähtyy automaattisesti. Äänimerkit kuuluvat (jos ne ovat toiminnassa).

Kaikki pesuvaiheen merkkivalot syttyvät näyttöön ja aikanäytössä näkyy .

Käynnistä/Tauko-painikkeen merkkivalo sammuu.

Luukun lukitus avautuu ja merkkivalo sammuu.

1. Kytke laite pois toiminnasta painamalla painiketta Päällä/Pois. Kun ohjelman päätymisestä on kulunut viisi minuuttia, energian säästötoiminto kytkee laitteen automaattisesti pois toiminnasta.



Kun kytket laitteen uudelleen toimintaan, näytössä näkyy viimeksi valitun ohjelman päättyminen. Aseta uusi pesuohjelma kääntämällä ohjelmanvalitsinta.

2. Poista pyykki laitteesta.
3. Varmista, että rumpu on tyhjä.
4. Pidä luukku ja pesuainelokero hieman raollaan homeen ja hajujen muodostumisen estämiseksi.
5. Sulje vesihana.

11.14 Veden tyhjentäminen ohjelman päättyamisen jälkeen

Jos olet valinnut ohjelman tai lisätoiminnon, joka ei tyhjennä loppuhuuhdelun vettä koneesta, ohjelma päättyy, mutta:

- Näytössä palaa merkkivalo , lisätoiminnon merkkivalo tai ja luukun lukituksen merkkivalo . Käynnissä olevan vaiheen merkkivalo vilkkuu.
- Rumpu pyörii edelleen säännöllisesti, jotta pyykkiin ei muodostuisi ryppejä.
- Luukku on edelleen lukittu.
- Luukku voidaan avata vasta sitten, kun vesi on tyhjennetty:

1. Kosketa tarvittaessa painiketta Linkous laitteen ehdottaman linkousnopeuden laskemiseksi.
2. Kosketa painiketta Käynnistä/Tauko:
 - Jos olet asettanut valinnan , laite tyhjentää veden ja linkoaa.
 - Jos olet asettanut valinnan , laite ainoastaan tyhjentää veden.
 Lisätoiminnon merkkivalo tai sammuu, kun merkkivalo vilkkuu ja sammuu sen jälkeen.
3. Kun ohjelma on suoritettu loppuun ja luukun lukon merkkivalo sammuu, luukku voidaan avata.
4. Kytke laite pois toiminnasta painamalla painiketta Päällä/Pois joidenkin sekuntien ajan.



Joka tapauksessa laite tyhjentää veden automaattisesti noin 18 tunnin kuluttua.

11.15 Valmiustila-lisätoiminto

Valmiustila-toiminto kytkee laitteen automaattisesti pois toiminnasta energiankulutuksen vähentämiseksi seuraavissa tilanteissa:

- Laitetta ei käytetä 5 minuuttiin ennen painikkeen Käynnistä/Tauko koskettamista. Kytke laite uudelleen toimintaan painamalla painiketta Päällä/Pois.

- 5 minuutin kuluttua pesuohjelman päättymisestä
Kytke laite uudelleen toimintaan painamalla painiketta Päällä/Pois. Näytössä näkyy viimeksi asetetun ohjelman päättymisen.
Aseta uusi pesuohjelma kääntämällä ohjelmanvalitsinta.



Jos asetat ohjelman tai lisätoiminnon, jonka päätyttyä vesi jää rumpuun, Valmiustila-toiminto **ei kytke** laitetta toimintaan veden tyhjentämisen muistuttamiseksi.

12. VIHJEITÄ JA NEUVOJA



VAROITUS!

Lue turvallisuutta koskevat luvut.

12.1 Pyykit

- Lajittele valkopyykit, värillinen pyykit, tekokuidut, arkalaatuinen pyykit ja villapyykit.
- Noudata tekstiilien hoito-ohjelmakintöjen ohjeita.
- Älä pese valkopyykit ja värillistä pyykit yhtä aikaa.
- Jotkin värilliset vaatteet voivat laskea väriä ensimmäisessä pesussa. Ne on suositeltavaa pestä erikseen ensimmäisillä kerroilla.
- Sulje tynnyliinon napit, vetoketjut, koudut ja nepparit. Sido vyöt.
- Tyhjennä taskut ja ravista viikatut vaatteet auki.
- Käännä monikerroksiset tekstiilit, villavaatteet ja painetut tekstiilit väärin päin.
- Esikäsittele vaikeat tahrat.
- Pese vaikeat tahrat erikoispesuaineella.
- Ole varovainen verhoja käsitellessä. Poista kaikki koudut ja aseta verhot pesupussiin tai tynnyliinaan.
- Älä pese saumaamattomia tai leikattuja pyykejä.
- Pese pienet ja/tai arkalaatuiset pyykit pesupussissa (esim. kaarelliset rintaliivit, vyöt, sukkahousut, jne.).
- Erittäin pieni täyttömäärä voi aiheuttaa epätasapainon linkousvaiheessa, mikä johtaa liian suureen tärinä. Jos näin käy:
 - a. keskeytä ohjelma ja avaa luukku (ks. luku "Päivittäinen käyttö")
 - b. levitä pyykit käsin niin, että ne ovat jakautuneet tasaisesti rumpuun

- c. paina Käynnistä/Tauko-painiketta. Linkousvaihe jatkuu.

12.2 Vaikeat tahrat

Vesi ja pesuaine eivät riitä poistamaan vaikeita tahroja.

Suosittellemme, että vaikeat tahrat esikäsitellään ennen tekstiilien asettamista laitteeseen.

Markkinoilla on saatavilla erityisiä tahrannoistoaaineita. Käytä tahrain ja tekstiilin laatuun sopivaa tahrannoistoaainetta.

12.3 Pesuaineet ja muut käsittelyt

- Käytä vain pesukoneeseen tarkoitettuja pesuaineita ja muita aineita:
 - jauhemaisia pesuaineita kaikille kuitutyypeille arkalaatuisia tekstiilejä lukuun ottamatta. Käytä valkopyykin pesuun ja pyykin sterilointiin mieluiten valkaisuainetta sisältäviä jauhemaisia pesuaineita
 - nestemäisiä pesuaineita, mieluiten alhaisen lämpötilan pesuohjelmissa (enintään 60 °C) kaikille kuitutyypeille, tai villavaatteiden erikoispesuaineita.
- Älä sekoita erityyppisiä pesuaineita keskenään.
- Suojele ympäristöä käyttämällä vain suositeltua pesuainemäärää.
- Noudata pesu- ja muiden käsittelyaineiden tuotepakkauksien ohjeita ylittämättä ilmoitettua maksimitasoa (**MAX**).
- Käytä tekstiilin laatuun ja väriin, ohjelman lämpötilaan sekä

likaisuustasoon suositeltuja pesuaineita.

12.4 Ympäristönsuojeluohjeita

- Pese normaalilikkeiset pyykit ohjelmalla, jossa ei ole esipesua.
- Käynnistä pesuohjelma aina sallitulla maksimaalisella täyttömäärällä.
- Jos esikäsittelet tahrat tai käytät tahranpoistoainetta, aseta alhaisen lämpötilan ohjelma.
- Tarkista kotisi vedenkovuus käyttäksesi oikean määrän pesuainetta. Katso kohta "Vedenkovuus".

13. HOITO JA PUHDISTUS



VAROITUS!

Lue turvallisuutta koskevat luvut.

13.1 Ulkopintojen puhdistaminen

Puhdista laite ainoastaan miedolla saippualla ja lämpimällä vedellä. Kuivaa kaikki pinnat kokonaan.



HUOMIO!

Älä käytä koskaan alkoholia, liuotainaineita tai vastaavia tuotteita.



HUOMIO!

Metallipintoja ei saa puhdistaa klooripohjaisilla pesuaineilla.

13.2 Kalkinpoisto



Jos alueesi vedenkovuus on suuri tai keskisuuri, suosittelemme pesukoneeseen tarkoitetun kalkinpoistotuotteen käyttämistä.

Tarkista rumpu säännöllisesti kalkkijäämien varalta.

Tavalliset pesuaineet sisältävät jo valmiiksi vedenpehmentysaineita, suosittelemme kuitenkin aika ajoin

12.5 Vedenkovuus

Jos vedenkovuus on alueellasi korkea tai keskikorkea, suosittelemme käyttämään lisäainetta veden pehmentämiseksi. Jos alueesi vesi on pehmeää, lisäaineen käyttö ei ole tarpeen.

Tarkista alueesi vedenkovuus ottamalla yhteyttä paikalliseen vesilaitokseen.

Käytä oikeaa lisäaineen määrää veden pehmentämiseksi. Noudata tuotepakkaukseen merkittyjä ohjeita.

suorittamaan ohjelman tyhjällä rummulla ja käyttämään kalkinpoistoainetta.



Noudata aina tuotepakkaukseen merkittyjä ohjeita.

13.3 Huoltopesu

Alhaisen lämpötilan ohjelmissa rumpuun voi jäädä hiukan pesuainetta. Suorita huoltopesu säännöllisesti. Toimi seuraavasti:

- Poista kaikki pyykit koneesta.
- Valitse korkeimman lämpötilan puuvillaohjelma tai Koneen puhdistusohjelma, jos se on saatavilla. Lisää hiukan pesujauhetta tyhjäan rumpuun mahdollisten jäämien huuhtelemiseksi pois.

13.4 Luukun tiiviste

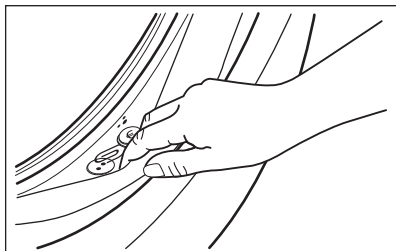

Tarkista tiiviste säännöllisesti ja poista kaikki esineet sisätilasta.

13.5 Rummun puhdistaminen

Tarkista rumpu säännöllisesti ruostehiukkasten estämiseksi.

Suorita täydellinen puhdistus seuraavasti:

1. Puhdista rumpu erityisillä ruostumattomaan teräkseen sopivilla tuotteilla.

i Noudata aina tuotepakkaukseen merkittyjä ohjeita.

2. Suorita lyhyt puuvillaohjelma korkealla lämpötilalla tai valitse Koneen puhdistus-ohjelma, jos se on saatavilla. Lisää hiukan pesujauhetta tyhjään rumpuun mahdollisten jäämien huuhtelemiseksi pois.

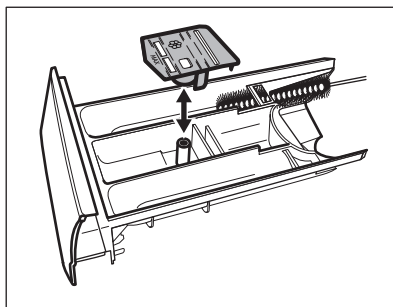

3. Varmista, että kaikki pesuainejäämät on poistettu syvennyksen ylä- ja alaosasta. Puhdista syvennys pienellä harjalla.

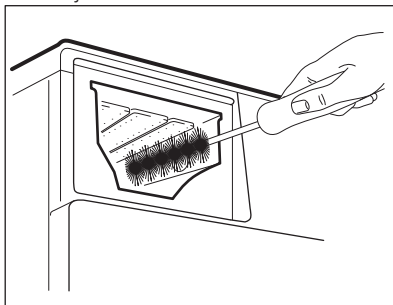

4. Aseta pesuainelokerikko ohjauksiskoille ja sulje se. Käynnistä huuhteluohjelma ilman pyykkiä.

13.6 Pesuainelokeron puhdistaminen

Suorita seuraava puhdistus aika ajoin estääksesi pesuainejäämien kuivumisen tai huuhteluaineen kovettumisen ja/tai homeen muodostumisen pesuainelokerikkoon:

1. Avaa rasia. Paina lukitusta alaspäin kuvan mukaisesti ja vedä se ulos.

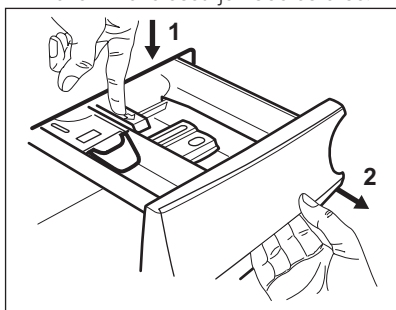

2. Irrota esipesulokeron yläosa puhdistamisen helpottamiseksi ja huuhtelee se juoksevan lämpimän veden alla mahdollisten pesuainejäämien poistamiseksi. Asenna yläosa takaisin paikoilleen puhdistuksen jälkeen.

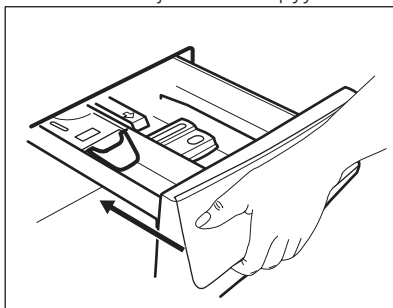

13.7 Tyhjennuspumpun puhdistaminen



VAROITUS!

irrota pistoke pistorasiasta



Tarkista tyhjennuspumpun suodatin säännöllisesti ja varmista, että se on puhdas.

Puhdista tyhjennuspumppu, jos:

- Koneeseen jää vettä.
- Rumpu ei pyöri.
- Laitteesta kuuluu poikkeavia ääniä tyhjennuspumpun tukkiutumisen vuoksi.
- näytössä näkyy hälytyskoodi **E20**.



VAROITUS!

- Älä poista suodatinta laitteen ollessa toiminnassa.
- Älä puhdista pumpua, jos laitteen vesi on kuumaa. Odota, kunnes vesi jäähtyy

Puhdista pumppu seuraavasti:

1. Avaa pumpun kansi.

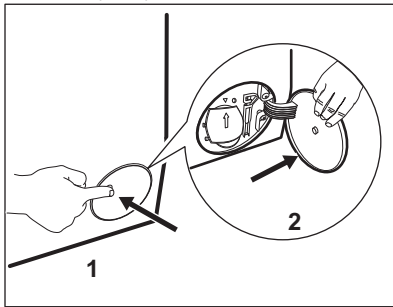

2. Aseta asianmukainen astia tyhjennuspumpun aukon alapuolelle ulosvirtaavan veden ottamiseksi talteen.
3. Avaa syöttöputki alaspäin. Pidä aina lattiapyyhe lähetyvillä mahdollisen veden kuivaamiseksi suodattimen poistamisen aikana.

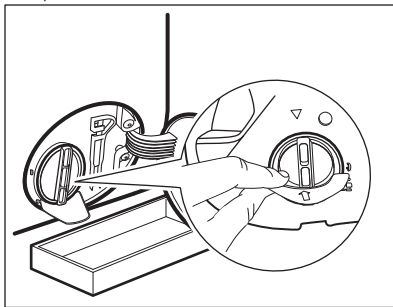

4. Käännä suodatinta 180 astetta vastapäivään sen avaamiseksi, älä kuitenkaan irrota sitä. Anna veden valua ulos.

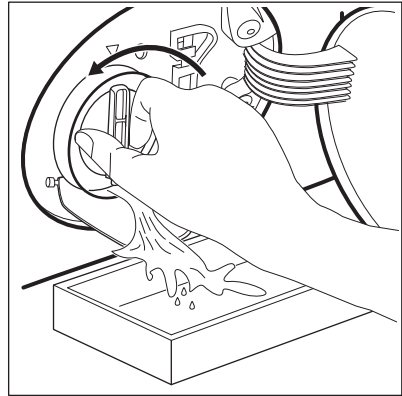

5. Kun astia on täynnä vettä, käännä suodatinta taaksepäin ja tyhjennä säiliö.
6. Toista vaiheet 4-5, kunnes vettä ei enää virtaa koneesta.
7. Irrota suodatin kiertämällä sitä vastapäivään.

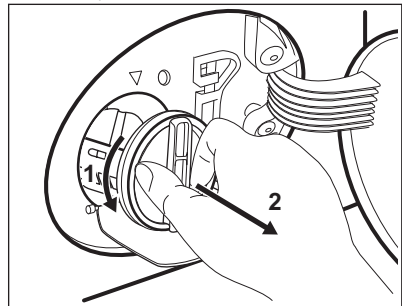

8. Poista tarvittaessa nukka ja esineet suodattimen syvennyksestä.
9. Tarkista, että pumpun siipipyörä pyörii esteettä. Mikäli se ei pyöri, ota yhteys valtuutettuun huoltoliikkeeseen.

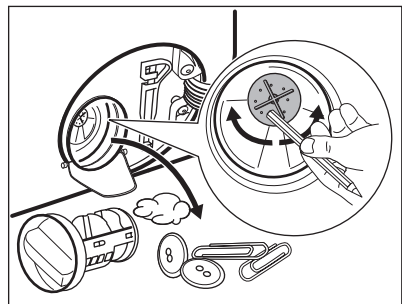

10. Puhdista suodatin hanaveden alla.

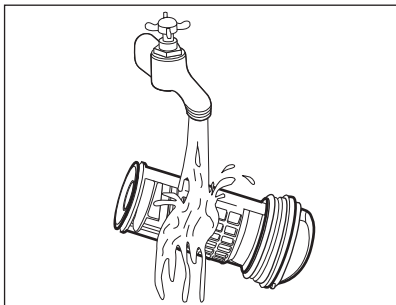

11. Asenna suodatin takaisin paikoilleen erityisiin ohjaimiin kiertämällä sitä myötäpäivään. Varmista, että kiristät suodattimen oikein vuotojen estämiseksi.

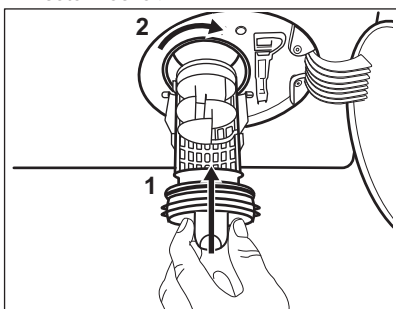

12. Sulje pumpun kansi.

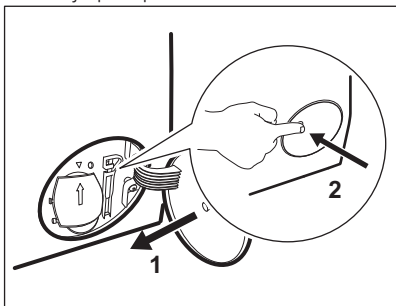

13.8 Vedenottoletkun ja venttiilin sihdin puhdistaminen

Sekä vedenottoletkun että venttiilin sihdit on suositeltavaa puhdistaa satunnaisesti mahdollisten ajan myötä kertyneiden jäämien poistamiseksi:

1. Irrota vedenottoletku hanasta ja puhdistasi sihti.

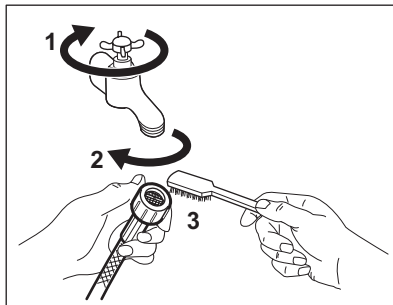

2. Irrota vedenottoletku laitteesta löysäämällä rengasmutteria.

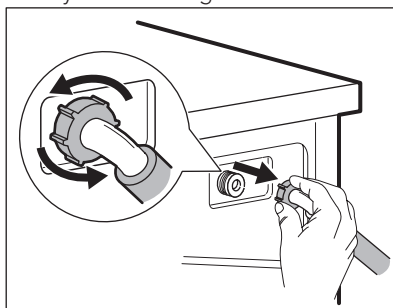

3. Puhdista laitteen takaosassa sijaitseva venttiilin sihti hammasharjalla.

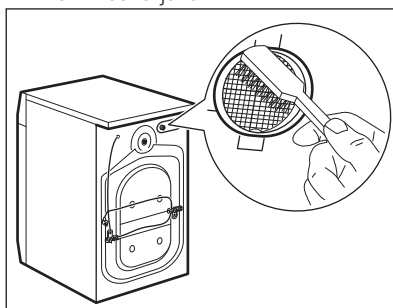

4. Kun letku liitetään takaisin laitteen takaosaan, kierrä sitä vasemmalle tai oikealle (ei pystyasentoon) vesihanasta riippuen.

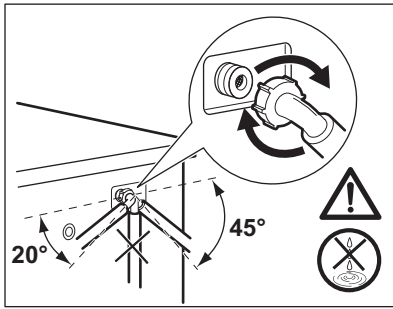

13.9 Hätätyhjennys

Jos vesi ei tyhjene koneesta, toista kappaleessa "Tyhjennyspumppun puhdistaminen" kuvattu toimenpide. Puhdista pumppu tarvittaessa.

13.10 Suojeltava jäätymiseltä

Jos kone asennetaan alueelle, jossa lämpötila voi laskea 0 °C lämpötilaan tai

sitä alhaisemmaksi, poista jäljelle jäänyt vesi vedenottoletkusta ja tyhjennyspumppusta.

1. Irrota pistoke pistorasiasta.
2. Sulje vesihana.
3. Aseta vedenottoletkun kaksi päätä astiaan ja anna veden valua letkusta ulos.
4. Tyhjennä tyhjennyspumppu. Katso hätätyhjennyksen ohjeet.
5. Kun tyhjennyspumppu on tyhjä, asenna vedenottoletku uudelleen.



VAROITUS!

Varmista, että lämpötila on yli 0 °C ennen kuin käytät laitetta uudelleen. Valmistaja ei ota vastuuta jäätymisvaurioista.

14. VIANMÄÄRITYS



VAROITUS!

Lue turvallisuutta koskevat luvut.

14.1 Johdanto

Laitte ei käynnisty tai se pysähtyy kesken pesuohjelman.

Yritä etsiä ratkaisu ongelmaan (katso taulukko). Jos ongelma toistuu, ota yhteyttä valtuutettuun huoltoliikkeeseen.

Jos suurempia ongelmia esiintyy, laitteesta kuuluu äänimerkkejä, näytössä näkyy hälytyskoodi ja Käynnistä/Tauko -painike voi vilkkua jatkuvasti:

- **E10** - Laitteeseen ei tule vettä. Käynnistä laite uudelleen painamalla Käynnistä/Tauko-painiketta. Luukun lukitus avautuu 5 sekunnin kuluttua.
- **E20** - Koneeseen jää vettä.
- **E40** - Laitteen luukku on auki tai se ei ole kunnolla kiinni. Tarkista luukku!



Jos laite on yliuormitettu, poista joitakin vaatekappaleita rummusta ja/tai pidä luukku painettuna ja kosketa samanaikaisesti Käynnistä/Tauko-painiketta, kunnes merkkivalo  lakkaa vilkkumasta (katso kuva alla).

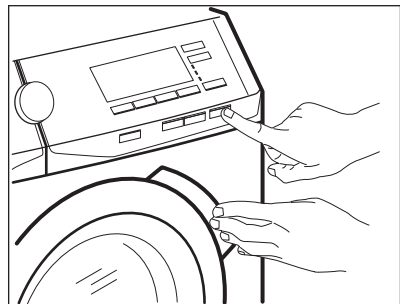

- **E80** - Virransyöttö on epävaka. Odota kunnes virransyöttö on vakaa.

- **E91** - Laitteen elektronisten osien välillä ei ole yhteyttä. Kytke se pois toiminnasta ja takaisin toimintaan. Ohjelmaa ei ole suoritettu oikein loppuun tai laite pysähtyi liian aikaisin. Jos hälytyskoodi tulee uudelleen näkyviin, ota yhteyttä valtuutettuun huoltoliikkeeseen.
- **EFO** - Vesivahinkosuojaus on käytössä. Irrota laite sähköverkosta ja

sulje vesihana. Ota yhteyttä valtuutettuun huoltopalveluun.



VAROITUS!

Kytke laite pois toiminnasta ennen tarkistuksien aloittamista.

14.2 Mahdolliset häiriöt

Ongelma	Mahdollinen ratkaisu
Pesuohjelma ei käynnisty.	<ul style="list-style-type: none"> • Varmista, että pistoke on kiinnitetty pistorasiaan. • Tarkista, että laitteen luukku on suljettu. • Varmista, ettei mikään sulakekotelon sulakkeista ole palanut. • Varmista, että painiketta Käynnistä/Tauko on kosketettu. • Jos ajastin on asetettu, peruuta asetus tai odota, kunnes ajanlaskenta on kulunut umpeen. • Poista lapsilukko toiminnasta, jos se on päällä.
Laitteeseen ei tule vettä.	<ul style="list-style-type: none"> • Tarkista, että vesihana on auki. • Varmista, ettei vedensyöttöpaine ole liian alhainen. Kysy lisätietoa paikalliselta vesilaitokselta. • Tarkista, ettei vesihana ole tukossa. • Varmista, ettei vedenottoletkussa ole vääntymiä, vaurioita tai taittumia. • Tarkista, että vedenottoletku on liitetty oikein.
Laite täyttyy vedellä ja tyhjenee välittömästi.	<ul style="list-style-type: none"> • Varmista, että tyhjennysletku on oikeassa asennossa. Letku voi olla liian matalalla. Lue osio "Asennusohjeet".
Koneeseen jää vettä.	<ul style="list-style-type: none"> • Tarkista, ettei altaan poistoviemäri ole tukossa. • Varmista, ettei tyhjennysletkussa ole vääntymiä tai taittumia. • Tarkista, ettei vedenpoiston sihti ole tukossa. Puhdista sihti tarvittaessa. Lue ohjeet kohdasta "Hoito ja puhdistus". • Tarkista, että tyhjennysletku on liitetty oikein. • Aseta tyhjennysohjelma, jos asetit ohjelman, jossa ei ole tyhjennysvaihetta. • Aseta tyhjennysohjelma, jos asetit lisätoiminnon, jossa vesi jää koneeseen.
Linkousvaihe ei toimi tai pesuohjelma kestää normaalia pitempään.	<ul style="list-style-type: none"> • Aseta linkousohjelma. • Tarkista, ettei vedenpoiston sihti ole tukossa. Puhdista sihti tarvittaessa. Lue ohjeet kohdasta "Hoito ja puhdistus". • Levitä pyykit käsin rummussa ja käynnistä linkous uudelleen. Epätasapaino voi aiheuttaa tämän ongelman.

Ongelma	Mahdollinen ratkaisu
Lattialla on vettä.	<ul style="list-style-type: none"> • Varmista, että vesiletkujen liitännät ovat kireät ja ettei vesi-vuotoja ole. • Varmista, ettei vedenotto- ja tyhjennysletkussa ole vaurioita. • Varmista, että käytät oikeaa pesuainetta ja pesuainemäärää.
Laitteen luukku ei avaudu.	<ul style="list-style-type: none"> • Varmista, että olet valinnut pesuohjelman, joka jättää veden koneeseen. • Varmista, että pesuohjelma on päättynyt. • Aseta tyhjennys- tai linkousohjelma, jos rummussa on vettä. • Tarkista, että laitteeseen tulee virtaa. • Tämä ongelma voi johtua laitteen viasta. Ota yhteyttä valtuutettuun huoltoliikkeeseen. <p>Jos luukun avaaminen on tarpeen, lue huolellisesti kohta "Luukun avaaminen hätätilanteessa".</p>
Laitteesta kuuluu poikkeavia ääniä ja se tärisee.	<ul style="list-style-type: none"> • Varmista, että laite on tasapainotettu oikein. Lue osio "Asennusohjeet". • Varmista, että pakkausmateriaalit ja/tai kuljetuspultit on poistettu. Lue osio "Asennusohjeet". • Lisää pyykkiä koneeseen. Pyykkiä voi olla liian vähän.
Ohjelman kesto pitenee tai lyhenee ohjelman toiminnan aikana.	<ul style="list-style-type: none"> • ProSense-toiminto säätelee ohjelman kestoja pyykkien tyyppiin ja määrään mukaan. Katso kohta "ProSense-täyttömääräntunnistus" luvusta "Päivittäinen käyttö".
Pesutulos ei ole tyydyttävä.	<ul style="list-style-type: none"> • Lisää pesuaineen määrää tai käytä toista pesuainetta. • Poista vaikeat tahrat erikoistuotteilla ennen pyykinpesua. • Varmista, että asetat oikean lämpötilan. • Vähennä pyykkiä.
Liikaa vaahtoa rummussa pesuohjelman aikana.	<ul style="list-style-type: none"> • Vähennä pesuaineen määrää.
Pesuainelokerikossa on pesuainejäämiä pesuohjelman aikana.	<ul style="list-style-type: none"> • Varmista, että läppä on oikeassa asennossa (YLHÄÄLLÄ pesujauhetta käyttäessä - ALHAALLA pesunestettä käyttäessä). • Varmista, että olet käyttänyt pesuainelokerikkoa tämän ohjekirjan ohjeiden mukaisesti.

Kytke virta laitteeseen tarkastusten jälkeen. Ohjelma jatkuu keskeytyskohdasta.

Jos ongelma toistuu, ota yhteyttä valtuutettuun huoltoliikkeeseen.

Jos näytössä näkyy muita hälytyskoodeja. Kytke laite pois toiminnasta ja toimintaan. Jos ongelma toistuu, ota yhteyttä valtuutettuun huoltoliikkeeseen.

15. KULUTUSARVOT



Annetut arvot on saavutettu laboratorio-olosuhteissa vastaavien standardien mukaisesti. Eri tekijät voivat vaikuttaa kyseisiin tietoihin: pyykin määrä ja tyyppi sekä ympäristölämpötila. Pesuohjelman kestoon vaikuttavat myös vedenpaine, syöttöjännite ja syöttöveden lämpötila.



Tekniisiin tietoihin voidaan tehdä muutoksia ilmoituksetta tuoteparannuksia varten.



Prosense-tekniikka voi säätää pesun kestoa sekä kulutusarvoja pesuohjelman aikana. Katso lisätietoa kohdasta "ProSense-täyttömääräntunnistus" luvusta "Päivittäinen käyttö".

Ohjelma	Täyttö (kg)	Energiankulutus (kWh)	Vedenkulutus (litroina)	Likimääräinen ohjelman kesto (minuutteina)	Jäännöskosteus (%) ¹⁾
Puuvilla 60 °C	7	1,30	68	210	52
Puuvilla 40 °C	7	1,12	61	205	52
Synteettiset 40 °C	3	0,60	56	140	35
Hienopesu 40 °C	3	0,55	59	95	35
Villa/Silkki 30 °C	1,5	0,45	62	75	30
Standardit puuvillaohjelmat					
Standardi 60 °C puuvilla	7	0,73	45	269	52
Standardi 60 °C puuvilla	3,5	0,49	34	222	52
Standardi 40 °C puuvilla	3,5	0,49	34	224	52

¹⁾ Linkousvaiheen päätyttyä.

Pois (W)	Päälle jätetty (W)
0,30	0,30

Yllä olevan taulukon tiedot ovat Euroopan unionin komission asetuksen 1015/2010 mukaiset direktiivin 2009/125/EY vaatimuksien mukaisesti.

16. TEKNISET TIEDOT

Mitat	Leveys/korkeus/syvyys/ kokonaissyvyys	600 mm / 850 mm / 571 mm / 600 mm
Sähköliitäntä	Jännite Kokonaisteho Sulake Taajuus	230 V 2200 W 10 A 50 Hz
Suojakansi takaa kiinteiden hiukkasten ja kosteuden suojaustason, lukuun ottamatta kuitenkaan matalajännitteisiä laitteita, joissa ei ole kosteussuojaa		IPX4
Vedenpaine	Minimi Maksimi	0,5 bar (0,05 MPa) 8 bar (0,8 MPa)
Vesiliitäntä ¹⁾		Kylmä vesi
Maksimitäyttömäärä	Puuvilla	7 kg
Energialuokka		A+++ -20%
Linkousnopeus	Maksimilinkousnopeus	1351 kierrosta minuutissa

1) Liitä vedenottoletku hanaan, jossa on 3/4" kierteitys.

17. PIKAOPAS

17.1 Päivittäinen käyttö

Kiinnitä pistoke pistorasiaan.

Avaa vesihana.

Lisää pyykki koneeseen.

Lisää pesuaine ja muut lisäaineet pesuainelokeron oikeisiin lokeroihin.

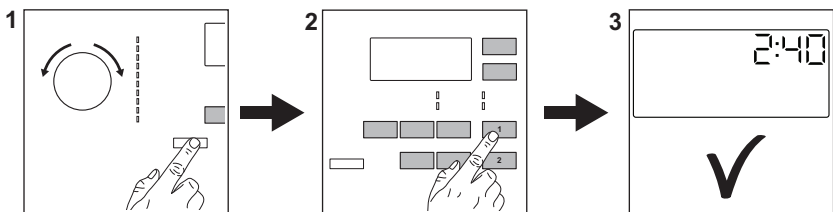

1. Kytke laite toimintaan painamalla **Päällä/Pois**-painiketta. Käännä ohjelmanvalitsinta haluamasi ohjelman asettamiseksi.
2. Aseta haluamasi lisätoiminnot (1) painamalla vastaavia kosketuspainikkeita. Käynnistä ohjelma koskettamalla painiketta **Käynnistä/Tauko**  (2).





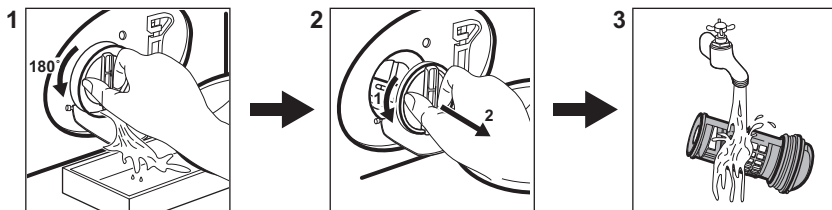





3. Laite käynnistyy. Poista pyykki ohjelman päätyttyä. Kytke laite pois toiminnasta painamalla **Päällä/Pois**-painiketta.

17.2 Tyhjennyspumpun suodattimen puhdistaminen



Puhdista suodatin säännöllisesti ja erityisesti silloin, kun näytössä näkyy hälytyskoodi **E20**.

17.3 Ohjelmat

Ohjelmat	Täyttömäärä	Laitteen kuvaus
Puuvilla 	7 kg	Valkoinen ja värillinen puuvilla.
Synteettiset 	3 kg	Siliävät tai sekapyykki.
Hienopesu 	3 kg	Arkalaatuiset tekstiilit, kuten akryyli, viskoosi, polyesteri.
 Villa/Silkki	1,5 kg	Konepestävä villa, käsinpestävä villa ja arkalaatuinen pyykki.
Antiallergia 	7 kg	Valkoinen puuvilla. Tämä ohjelma auttaa poistamaan mikrobit ja bakteerit.
20 min. - 3 kg 	3 kg	Tekokuidut tai sekapyykki. Vähän likainen ja rai-kastettava pyykki.
Tekniset kuidut 	2 kg ¹⁾ 1 kg ²⁾	Nykyaikaiset ulkoiluvaatteet.
Peitot 	3 kg	Yksi keinokuitu-, päivä- tai untuvapeite.
Urheiluvaatteet 	3 kg	Urheiluvaatteet.
Tyhjennys/Linkous 	7 kg	Kaikki tekstiilit villaa ja erittäin arkalaatuisia tekstiilejä lukuun ottamatta. Linkousohjelma ja veden tyhjennysohjelma.

1) Pesuohjelma.

2) Pesuohjelma ja vettä hylkivän pinnan käsittelyvaihe.



18. EUROOPAN UNIONIN ASETUKSEN 1369/2017 MUKAINEN TUOTTEEN TIETOLOMAKE

Tuotteen tietolomake	
Tavaramerkki	AEG
Malli	L6FBE740G, PNC914913003
Nimelliskapasiteetti kiloina	7
Energiatehokkuusluokka	A+++ -20%
Energiankulutus vuodessa (kWh) perustuu standardin 60 °C ja 40 °C puuvillaohjelman 220 kuivauskierrokseen täydellä ja vajaalla rummulla, sekä tehonsäästötilojen energiankulutus. Todellinen energiankulutus riippuu laitteen käyttötavasta.	139
Vakiopuuvillaohjelman 60 °C energiankulutus täydellä rummulla, kWh	0,73
Vakiopuuvillaohjelman 60 °C energiankulutus vajaalla rummulla, kWh	0,49
Vakiopuuvillaohjelman 40 °C energiankulutus vajaalla rummulla, kWh	0,49
Tehonkulutus pois päältä -tilassa W	0,3
Tehonkulutus päällä-tilassa, W	0,3
Vedenkulutus vuodessa (litroina) perustuu standardin 60 °C ja 40 °C puuvillaohjelman 220 kuivauskierrokseen täydellä ja osittaisella täyttömäärällä. Todellinen vedenkulutus riippuu laitteen käyttötavasta.	9499
Linkouksen-kuivauksen tehokkuusluokka asteikolla G (vähiten tehokkain) - A (tehokkain)	B
Maksimilinkousnopeus (kierrosta/min)	1351
Jäännöskosteus (%)	52
'Standardi 60 °C puuvillaohjelma' ja 'standardi 40 °C puuvillaohjelma' ovat standardeja pesuohjelmia, joihin tuotemerkin ja tuoteselosteen tiedot viittaavat. Kyseiset ohjelmat sopivat normaalilikaisten puuvillatekstiilien pesemiseen ja ne ovat tehokkaimpia ohjelmia energian- ja vedenkulutukseen nähden.	-
Ohjelman kesto minuutteina vakiopuuvillaohjelmalle 60 °C täydellä rummulla	269
Ohjelman kesto minuutteina vakiopuuvillaohjelmalle 60 °C vajaalla rummulla	222

Ohjelman kesto minuutteina vakiopuuvillaohjelmalle 40 °C vajaalla rummulla	224
Päällä-tilan kesto minuueteissa	5
Ilmakuljetteen äänipäästö pesun aikana (db(A))	50
Ilmakuljetteen äänipäästö linkouksen aikana (db(A))	74
Integroitu laite K/E	Ei

Yllä olevan taulukon tiedot ovat Euroopan unionin komission asetuksen 1015/2010 mukaiset direktiivin 2009/125/EY vaatimuksien mukaisesti.

19. YMPÄRISTÖNSUOJELU

Kierrätä materiaalit, jotka on merkitty merkillä . Kierrätä pakkaus laittamalla se asianmukaiseen kierrätysastiaan. Suojele ympäristöä ja ihmisten terveyttä kierrättämällä sähkö- ja elektroniikkaromut. Älä hävitä merkillä .

merkittyjä kodinkoneita kotitalousjätteen mukana. Palauta tuote paikalliseen kierrätyskeskukseen tai ota yhteyttä paikalliseen viranomaiseen.

www.aeg.com/shop



192952644-A-392018



AEG