

# **Blomberg®**

seit 1883

## **Vaskemaskine**

Brugsanvisning

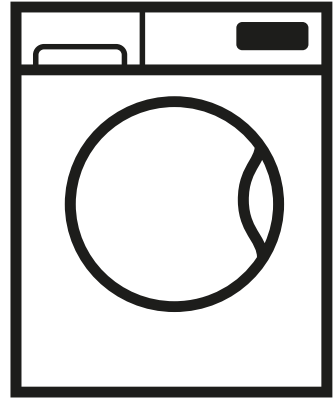

BWG474W0



# Kære kunde.

## Læs denne brugervejledning først!

Tak, fordi du valgte et Blomberg produkt. Vi håber, at du får de bedste resultater produktet, der er fremstillet af materialer i høj kvalitet og den nyeste teknologi.

Derfor bedes du læse hele denne brugervejledning og alle andre ledsagedokumenter grundigt, før du bruger produktet, og holde dem som en reference for fremtidig brug.

Hvis du overdrager produktet til en anden, giv da også denne brugervejledning.

Følg alle advarsler og information i brugervejledningen.

Du kan se brugervejledningen på [www.blomberginternational.com](http://www.blomberginternational.com)

### Symbolforklaring

---



**FARE!**

- Fare med et **højt** risikoniveau. Hvis den ikke undgås kan den føre til dødsfald eller alvorlig personskade.
- 
- 



**ADVARSEL!**

- Fare med et **middelhøjt** risikoniveau. Hvis den ikke undgås kan den føre til dødsfald eller alvorlig personskade.
- 
- 



**FORSIGTIG!**

- Fare med et **lavt** risikoniveau. Hvis den ikke undgås kan den føre til små eller middelalvorlige personskader.
- 
- 



**BEMÆRK**

Nyttig information eller brugbare tips.

---

# INDHOLD

<b>1 Generelle sikkerhedsanvisninger</b>	<b>5</b>
1.1 Børns sikkerhed .....	5
1.2 Produktsikkerhed .....	6
1.3 Elektrisk sikkerhed .....	6
1.4 Varme overflader .....	7
1.5 Andet .....	7
<b>2 Instruktioner vedrørende miljøbeskyttelse</b>	<b>8</b>
2.1 Overensstemmelse med WEEE-direktivet .....	8
2.2 Bortskaffelse af gammelt produkt .....	8
2.3 Emballageoplysninger .....	8
2.4 Hvad kan du gøre for at spare energi .....	9
<b>3 Tilsigtet brug</b>	<b>10</b>
<b>4 Maskinen</b>	<b>11</b>
4.1 Oversigt .....	11
4.2 Pakkens indhold .....	12
4.3 Betjeningspanel .....	13
4.4 Screenshot .....	14
<b>5. Tekniske specifikationer</b>	<b>15</b>
<b>6. Installation</b>	<b>16</b>
6.1 Passende opsætningssted .....	16
6.2 Fjernelse af den beskyttende indpakning .....	17
6.3 Fjernelse af transportsikkerhedsbolte .....	18
6.4 Tilslutning af vand .....	19
6.5 Tilslutning af afløbsslangen til afløbet .....	20
6.6 Justering af fødder .....	21
6.7 Elektrisk tilslutning .....	22
<b>7. Første brug</b>	<b>23</b>
7.1 Tromlerensning .....	23
<b>8. Forberedelse af vask</b>	<b>24</b>
8.1 Sortering af vasketøjet .....	24
8.2 Forberedelse af vasketøjet .....	25
8.3 Ilægning og udtagelse af vasketøjet .....	25
8.4 Brug af vaskemiddel .....	26
8.4.1 Sæbeskuffe .....	26
8.4.2 Sæbe, skyllemiddel og andre vaskemidler .....	26
8.4.3 Valg af sæbetype .....	26
8.4.4 Regulering af sæbemængden .....	27
8.4.5 Brug af flydende vaskemidler .....	27
8.4.6 Brug vaskemidler i tablettform eller kapsler .....	28
8.4.7 Brug af skyllemiddel .....	28

8.4.8 Brug af stivelse .....	28
8.4.9 Brug af kalkfjerner .....	28
8.4.10 Brug af blegemiddel.....	28
<b>9. Programmer og 8hjælpfunktioner</b>	<b>29</b>
9.1 Programvalg.....	29
9.2 Programmer.....	30
9.3 Programtabel .....	35
9.4 Valg af hjælpefunktioner.....	37
9.5 Hjælpfunktioner.....	38
<b>10. Indstilling af program</b>	<b>39</b>
10.1 Temperaturvalg .....	39
10.2 Valg af centrifugeringsfart.....	39
10.3 Vælg af tilsmudsgrad.....	40
10.4 Start af programmet .....	41
10.5 Programtrin .....	41
10.6 Afslutning af program.....	42
<b>11. Programindstillinger</b>	<b>43</b>
11.1 Indstilling af sluttid.....	43
11.1.1 Annullering af sluttid-indstillingen .....	44
11.2 Børnelås.....	45
11.2.1 Aktivering af børnesikringen:.....	45
11.2.2 Deaktivering af børnesikring:.....	45
11.3 Pauseindstilling af maskinen.....	46
11.4 Annullering af programmet .....	46
<b>12. Yderligere funktioner</b>	<b>47</b>
12.1 Aktivering og deaktivering af advarsel med lydsignal .....	47
12.2 Lås på frontlågen .....	47
<b>13. Vedligeholdelse og rengøring</b>	<b>48</b>
13.1 Rengøring af sæbeskuffen .....	48
13.2 Rengøring af frontlågen.....	48
13.3 Rengøring af kabinet og kontrolpanel .....	48
13.4 Rensning af vandtilførselsfiltre.....	49
13.5 Rensning af pumpefilteret.....	50
13.5.1 Rensning af snavsede filtre.....	50
<b>14. Fejlfinding</b>	<b>52</b>

# 1 Generelle sikkerhedsanvisninger

---

## 1.1 Børns sikkerhed



**ADVARSEL!**

- Børn under **3** år skal holdes på afstand, medmindre de er konstant overvåget.
- Dette produkt kan bruges af børn på eller over **8** år og folk med reducerede fysiske, følelsesmæssige og mentale evner samt ufaglærte eller uerfarne personer, forudsat at de er overvåget og bliver instrueret i sikker brug af apparatet samt omkring de relaterede farer.
- Børn under 8 år må ikke få adgang til og på ikke rode med produktet.
- Rengøring og brugervedligeholdelse må aldrig udføres af børn, medmindre de er overvåget af en ansvarlig voksen.
- Elektriske produkter er farlige for børn.
- Brug børnesikring for at undgå, at børn kan gribe ind i vaskeprogrammet.
- Husk at lukke frontlågen, når rummet, hvor produktet befinder sig, forlades.
- Emballagen kan være farlig for børn.

## 1.2 Produktsikkerhed



**ADVARSEL!**

- Afbryd strømmen til produktet, når det ikke er i brug.
- Installation og reparationer skal altid udføres af en autoriseret servicemontør.
- Undlad at åbne den låste frontlåge med tvang. Frontlågen kan åbnes nogle få minutter efter, at vaskeprogrammet er afsluttet.
- Frontlågen må aldrig åbnes, og filteret må aldrig fjernes, mens der er vand i tromlen. Det kan medføre oversvømmelse eller skoldning med varmt vand.
- Slangerne til vandforsyning og udtømning skal fastgøres sikkert og være ubeskadigede.

## 1.3 Elektrisk sikkerhed



**FARE!**

- Beskadigede produkter må ikke benyttes, før de er repareret af en autoriseret servicemontør.
- Du må ikke forsøge at nå dele inden i produktet, bortset fra de dele, der er angivet i vedligeholdelsesinstruktionerne.
- Rengør aldrig produktet ved at hælde vand på eller i det!
- Rør aldrig ved kabelstikket med våde hænder!

## 1.4 Varme overflader



**ADVARSEL!**

- Frontlågens glas bliver meget varmt, når der vaskes ved høje temperaturer. Derfor skal du især holde øje med børn, så de ikke berører glasset, når maskinen er i gang.



## 1.5 Andet



- Der må ikke anvendes letantændelige, brændbare eller andre lignende kemikalier til rengøring af produktet eller til andre formål.
- Du må ikke træde på eller stå på produktet.
- Du må ikke anbringe tunge genstande på produktet.
- Hvis du vil anbringe en tørretumbler oven på vaskemaskinen, skal du sørge for en passende kobling, som du kan få fra den autoriserede servicemontør.
- Tag strømmen fra produktet, luk for vandhanen, og kontakt den autoriserede servicemontør uden at pille ved produktet, hvis produktet har været beskadiget.
- Hold kæledyr væk fra vaskemaskinen.

## 2 Instruktioner vedrørende miljøbeskyttelse

---

### 2.1 Overensstemmelse med WEEE-direktivet

---

Dette produkt indeholder ikke skadelige eller forbudte materialer, der er beskrevet i "Forskrift om kontrol af elektronisk affald og elektronisk udstyr" udstedt af Ministeriet for miljø og byplanlægning. Den overholder WEEE-direktivet.

### 2.2 Bortskaffelse af gammelt produkt

---



Dette produkt er fremstillet af dele og materialer af høj kvalitet, som kan genbruges og er velegnede til recirkulering. Derfor bør du ikke bortskaffe apparatet sammen med almindelig husholdningsaffald, når levetiden er slut. Tag det med til et indsamlingssted til recirkulering af elektrisk og elektronisk udstyr. Kontakt venligst dine lokale myndigheder for at finde det nærmeste indsamlingssted. Hjælp med at beskytte miljøet og naturressourcer ved at recirkulere produkter.

Før bortskaffelsen af produktet skal netledningen klippes af og dørlåsen gøres ubrugelig for at sikre, at de ikke udgør fare for børn.

Overholdelse af RoHS-direktiv:

Det produkt, du har købt, overholder EU RoHS-direktiv (2011/65/EU).

Produktet indeholder ikke skadelige og forbudte stoffer angivet i direktivet.

### 2.3 Emballageoplysninger

---

Produktets indpakningsmaterialer er fremstillet af genbrugsmaterialer i overensstemmelse med vores nationale miljøregler. Emballagen må ikke bortskaffes sammen med almindeligt husholdningsaffald. Indpakningsmaterialer skal afleveres til indsamlingssteder udpeget af de lokale myndigheder.



## 2.4 Hvad kan du gøre for at spare energi



**FORSIGTIG!**

- Overhold informationerne i afsnittet program- og forbrugstabel.
  - Hvis vaskemaskinen er overfyldt, falder vaskeydeevnen.
  - Desuden kan der opstå støj og vibrationsproblemer.

Følgende oplysninger vil bidrage til at anvende produktet på en miljøvenlig og energibesparende måde.

- a) Brug produktet med den højst tilladte kapacitet, som det valgte program tillader, men lad være med at overfylde. Se "Program- og forbrugstabel".
- b) Følg informationerne i Program- og forbrugstabellen.
- c) Vask lettere snavset tøj ved lavere temperaturer.
- d) Vælg hurtigere programmer til små mængder eller lettere snavset tøj.
- e) Undgå at bruge forvask eller høje temperaturer til tøj, der ikke er meget snavset eller plettet.
- f) Hvis du ønsker at tørre tøjet i en tørretumbler, skal du vælge den højest anbefalede centrifugeringshastighed under vaskeprocessen.
- g) Brug ikke mere vaskemiddel end den mængde, der er anbefalet på vaskemiddelpakningen.

### 3 Tilsigtet brug

---

- a) Dette produkt er beregnet til husholdningsbrug.
- b) Det egner sig ikke til erhvervsmæssig brug og må kun bruges til den tilsigtede anvendelse.
- c) Det er egnet til vask af tekstiler, der tåler at bliver vasket i maskine.
- d) Producenten frasiger sig ethvert ansvar for skader opstået som følge af ukorrekt brug eller transport.
- e) Apparatets levetid er 10 år. I løbet af denne periode vil originale reservedele være til rådighed til at betjene maskinen korrekt.
- f) Genstande såsom tæpper, løbere og lignede må ikke vaskes i maskinen. Dette kan skade maskinen permanent.

# 4 Maskinen

---

## 4.1 Oversigt

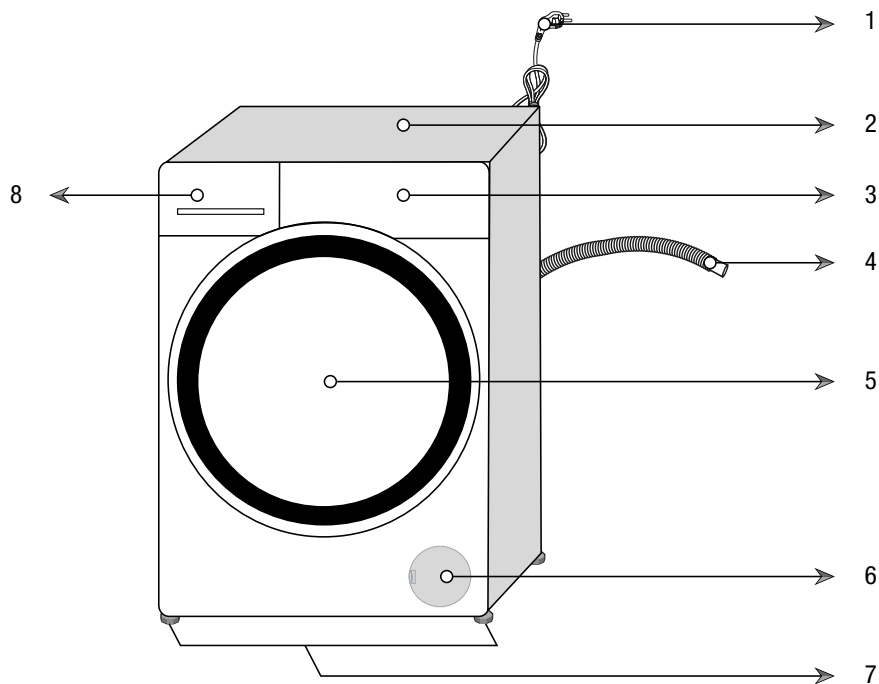

- 1- Strømkabel
- 2- Øverste panel
- 3- Betjeningspanel
- 4- Afløbsslange
- 5- Frontlåde
- 6- Filterdæksel
- 7- Justerbart ben
- 8- Sæbeskuffe

## 4.2 Pakkens indhold



Strømkabel

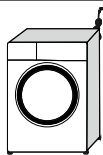

Afløbsslange

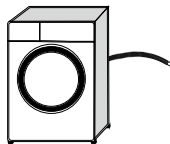

Transportsikkerhedsbolte

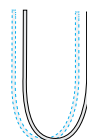
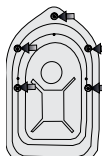

Vandtilførselsslange

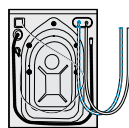

Beholder til flydende vaskemiddel



Brugervejledning



Plastik propgruppe

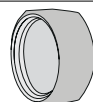
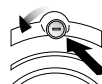

Blind prop



**BEMÆRK**

- Tallene i manualen er skematiske og svarer muligvis ikke nøjagtigt til produktet.

## 4.3 Betjeningspanel

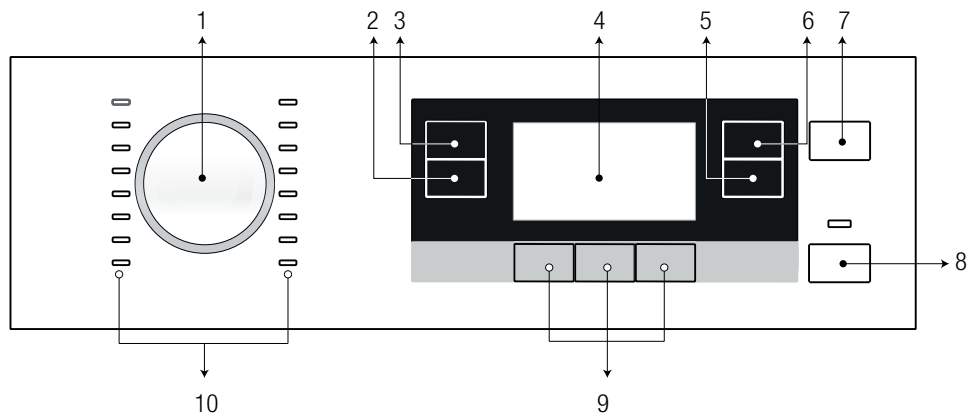

1. Programvælger
2. Knap til justering af centrifugeringsgrad
3. Knap til justering af temperatur
4. Display
5. Knap til sluttidsjustering
6. Knap til justering af tilsmudsningsgrad
7. On / Off knap
8. Start/pause-knap
9. Knapper til hjælpefunktioner
10. Lys til programvalg

## 4.4 Screenshot

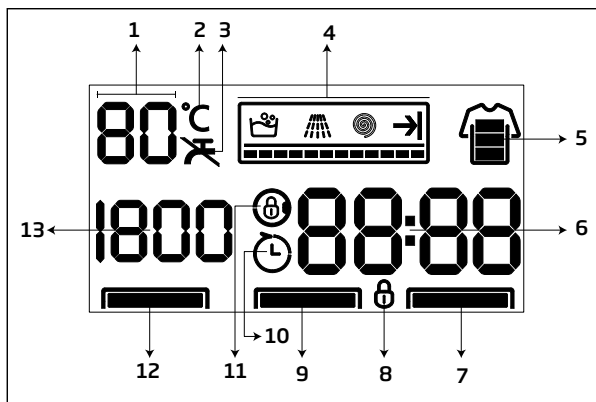

1. Temperatur - indikator
2. Temperatur - symbol
3. Ingen vand - symbol
4. Indikator til programopfølgning
5. Indikator for tilsmudsningsgrad
6. Information om varighed
7. Hjælpefunktionslys
8. Børnesikring aktiveret - symbol
9. Hjælpefunktionslys
10. Forsinket start aktiveret - symbol
11. Låsen på frontlågen er aktiveret - symbol
12. Hjælpefunktionslys
13. Indikator for valg af centrifugeringsfart

# 5. Tekniske specifikationer

## I henhold til Kommissionens delegerede forordning (EU) Nr. 1061/2010

Leverandørens navn eller varemærke	Blomberg
Modelnavn	BWG474WO
Nominal kapacitet (kg)	7
Energiklasse / skala fra A+++ (bedste energieffektivitet) til D (dårligste energieffektivitet)	A+++
Årligt energiforbrug (kWh) <sup>(1)</sup>	173
Energiforbrug af standard 60 °C bomuld-program ved fuld belastning (kWh)	0,870
Energiforbrug af standard 60 °C bomuld-program ved delvis belastning (kWh)	0,700
Energiforbrug af standard 40 °C bomuld-program ved delvis belastning (kWh)	0,675
Strømforgbrug i slukket tilstand (W)	0,500
Strømforgbrug i tændt tilstand (W)	0,700
Årligt vandforbrug (l) <sup>(2)</sup>	9680
Centrifugeringsevne / skala fra A (bedste effektivitet) til G (dårligste effektivitet)	B
Maksimal centrifugeringshastighed (rpm)	1400
Restfugtighed (%)	53
Standard bomuld-program <sup>(3)</sup>	Bomuld øko 60 °C og 40 °C
Vasketid af standard 60 °C bomuld-program ved fuld belastning (min)	240
Vasketid af standard 60 °C bomuld-program ved delvis belastning (min)	195
Vasketid af standard 40 °C bomuld-program ved delvis belastning (min)	195
Varighed af tændt tilstand (min)	N/A
Luftbåren akustisk støj ved vask/centrifugering (dB)	51/75
Indbygget	Nej
Højde (cm)	84
Bredde (cm)	60
Dybde (cm)	54
Nettovægt (±4 kg.)	70
Enkelt vandindtag/dobbelt vandindtag	• / -
• Tilgængeligt	
Netspænding (V/Hz)	230 V / 50Hz
Strømstyrke i alt (A)	10
Styrke i alt (W)	2200
Hovedmodelkode	1111

<sup>(1)</sup> Energiforbrug baseret på 220 vaske på standard bomuld-programmer ved 60 °C og 40 °C ved fuld og delvis belastning og forbrug af energibesparende tilstande. Det faktiske energiforbrug afhænger af, hvordan apparatet anvendes.

<sup>(2)</sup> Vandforbrug baseret på 220 vaske på standard bomuld-programmer ved 60 °C og 40 °C ved fuld og delvis belastning. Det faktiske vandforbrug afhænger af, hvordan apparatet anvendes.

<sup>(3)</sup> "Standard 60 °C bomuld-program" og "standard 40 °C bomuld-program" er standard vaskeprogrammer, som oplysninger på etiketten og i databladet henviser til, og disse programmer er egnede til vask af normalt snavset bomuldstøj og de er de mest effektive programmer ved angår kombineret energi- og vandforbrug.

Tekniske specifikationer kan ændres uden forudgående varsel for at forbedre produktets kvalitet.

# 6. Installation

## 6.1 Passende opsætningssted



### ADVARSEL!

- Beskadigede produkter kan udgøre fare for din sikkerhed.
  - Forud for installationen skal produktet undersøges og beses om det ikke er beskadiget.
  - Hvis ja, installér ikke maskinen.



### FORSIGTIG!

- Anbring ikke produktet på et gulv, der ikke har kapacitet til at bære belastningen.
  - Ellers vil produktet blive beskadiget.
- Den samlede vægt af den fyldte vaskemaskine og tørretumbler, når de er anbragt oven på hinanden, er ca.180 kg.
- Undlad at installere produktet, hvor temperaturen kan falde til under 0 °C.
  - Ellers kan produktet blive beskadiget, og der er risiko for oversvømmelse i huset.



### BEMÆRK

- Forberedelse af opsætningssted og elektricitet, vandtilførsel og vandafløb på installationsstedet er kundens ansvar. Henvend dig til den nærmeste autoriserede serviceagent for installationen af produktet, når forberedelserne er afsluttet.
- Sørg for, at slangerne til vandtilførsel og -afløb samt el-ledningen ikke er bukkede, i klemme eller mast sammen, når maskinen skubbes på plads efter installation eller rengøring.
- Fabrikanten er ikke ansvarlig for skader, der kan opstå som følge af en uautoriseret persons behandling af produktet.

- a) Anbring produktet på en stabil, flad og plan overflade.
- b) Anbring aldrig produktet på et gulv dækket af gulvtæppe.
- c) Støt ikke produktet på møbler, der skal være afstand til møbler.
- d) Anbring ikke produktet på nogen forhøjning.



## 6.2 Fjernelse af den beskyttende indpakning



**FORSIGTIG!**

- Få hjælp til denne procedure fra en anden.
  - Der er risiko for personskade.

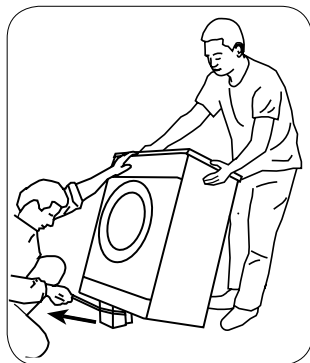

Fjernelse den beskyttende indpakning.

a) Læn maskinen bagover.

b) Fjern den beskyttende indpakning ved at trække i båndet.

## 6.3 Fjernelse af transportsikkerhedsbolte



- Fjern transportsikringsboltene før vaskemaskinen tages i brug!  
- Ellers vil produktet blive beskadiget.

**FORSIGTIG!**

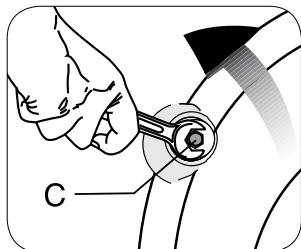

- a) Løsn alle transportsikkerhedsbolte med passende værktøj, indtil de kan bevæges frit (C).

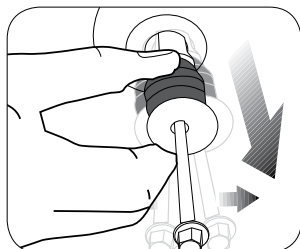

- b) Fjern transportsikringsboltene ved at dreje dem forsigtigt.

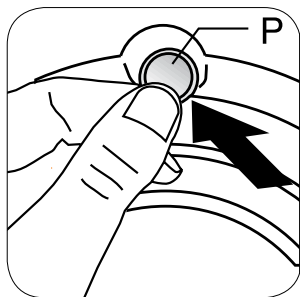

- c) Når boltene er fjernet, skal hullerne lukkes med de medfølgende propper, der er i posen med brugervejledningen. (P)



**BEMÆRK**

- Opbevar transportsikringsboltene på et sikkert sted til genbrug, når vaskemaskinen skal flyttes igen i fremtiden.
- Før maskinen flyttes, skal transportsikringsboltene monteres i modsat rækkefølge af demonteringen.

## 6.4 Tilslutning af vand



### FORSIGTIG!

- Det nødvendige vandtryk for at operere produktet er mellem 1 og 10 bar (0.1 – 1 MPa). (Mellem 10 og 80 liter vand skal kunne flyde fra en fuldt åbnet vandhane på et minut).
  - Monter en trykreduceringsventil, hvis vandtrykket er for højt.
- Undlad at bruge gamle eller brugte vandtilførselsslanger til et nyt produkt.
  - Det kan medføre pletter på dit vasketøj.
- Forbind ikke produktets indtag til varmt vand til udtaget med koldt vand.
  - Vasketøjet kan blive beskadiget, eller produktet kan skifte til beskyttelsesindstilling og holde op med at fungere.

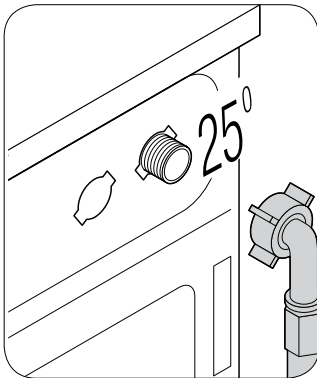

- a) Forbind den lige ende af tilførselsslangeren, der følger med produktet, til den kolde vandhane og den buede ende til vandindtaget bag på produktet som vist på figuren.

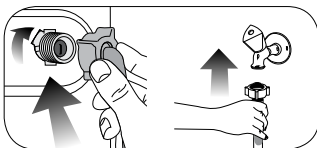

- b) Stram alle slangemøtrikker med hånden. Brug aldrig et værktøj til at stramme møtrikkerne med.
- c) Luk helt op for vandhanerne, når slangerne er monteret, for at afprøve, om tilslutningerne er tætte. Hvis der forekommer lækage, lukkes for vandet og møtrikken fjernes. Stram omhyggeligt møtrikken, når pakningen er kontrolleret. Åbn hanen, og gentag kontrollerne..
- d) Hold vandhanerne lukket, når maskinen ikke er i brug.

## 6.5 Tilslutning af afløbsslangen til afløbet



**FORSIGTIG!**

- Enden af afløbsslangen skal forbindes direkte med vandafløbet, håndvasken, eller badekarret.
- Undgå kontakt med afløbsvandet. Der er risiko for forbrænding, da vandet kan være varmt.
- Sæt vandafløbslangen helt på for at undgå risiko for, at den bevæger sig.

- a) Tilslut afløbsslangen til en højde på mindst 40 cm og en maksimal højde på 100 cm.
- b) Der kan opstå fejl i produktet, hvis vandafløbslangen er ved eller tæt på gulvet (under 40 cm), fordi den konstant kan stå med vand inden i sig.
- c) Der kan opstå fejl i produktet, hvis vandafløbslangen er over 100 cm, fordi den ikke kan lade vandet løbe fra, og vandet bliver inden i produktet.

Følg derfor de højdeangivelser, der er beskrevet på tegningen.

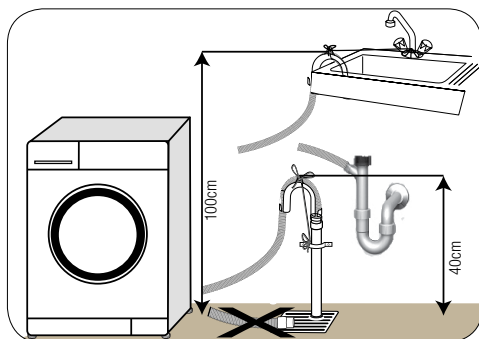

- d) For at forhindre, at snavset vand flyder tilbage i maskinen, og for at sikre nem udledning, bør enden af slangen ikke stikkes længere end 15 cm ned i afløbet. Er den for lang, skal den afkortes.
- e) Enden af slangen må ikke bøjes eller trædes på, og slangen må ikke være i klemme mellem afløbet og maskinen.
- f) Hvis slangen er for kort, skal den forlænges med en original forlængerslange. Slangen bør ikke være længere end 3,2 m. Ellers kan opstå fejl i produktet, fordi den konstant kan stå med vand inden i sig.

## 6.6 Justering af fødder



**FORSIGTIG!**

- Juster fødderne, så produktet er i balance på det sted, hvor det skal bruges.
  - Afbalancer maskinen ved at indstille fødderne.
  - Kontrollér enhver afspilning ved at trykke produktet fra de øverste skrå kanter.
  - Sker det ikke, kan produktet flytte sig og forårsage lyd- og vibrationsproblemer.
- Brug ikke værktøj til at løsne kontramøtrikkerne. Ellers kan kontramøtrikkerne blive beskadiget.

- a) Løsn kontramøtrikkerne på fødderne løsnes med hånden.
- b) Indstil fødderne, så produktet står vandret og balanceret.
- c) Stram alle kontramøtrikker igen med hånden.

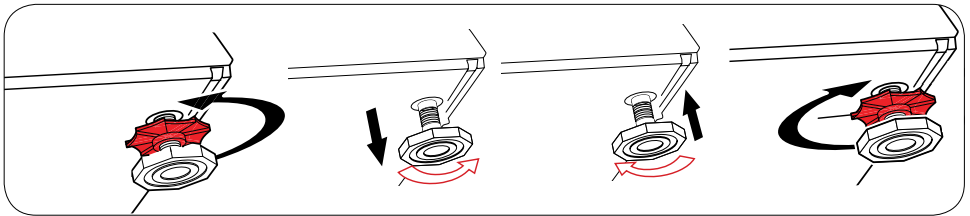

## 6.7 Elektrisk tilslutning



**FARE!**

- Beskadigede el-ledninger skal udskiftes af en autoriseret servicemontør.

a) Tilslut produktet til en stikkontakt med jordforbindelse beskyttet af en 16 A sikring.



**BEMÆRK**

- Selskabet er ikke ansvarlig for nogen skade, der opstår som følge af, at produktet anvendes uden etableret jordforbindelse i overensstemmelse med lokale regulativer.
- Hvis den eksisterende sikring eller afbryder er mindre end 16 amp., skal en autoriseret elektriker installere en 16 amp. sikring.
- Tilslut ikke med forlængerledninger eller dobbeltstik.

b) Tilslutningen skal være i overensstemmelse med nationale regulativer.

c) Stikket i netledningen skal være lettilgængelig efter installationen.

d) Spændingen er angivet i afsnittet "(5.) "Tekniske specifikationer" skal være lig med spændingen på dit forsyningsnet.

## 7. Første brug

---

### 7.1 Tromlerensning



**BEMÆRK**

- Kør programmet uden noget tøj i maskinen.

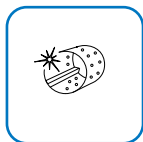

- a) Brug programmet Tromlerensning.
- b) Indstil temperaturen til det niveau, der anbefales på midlet til tromlerensning, som kan fås hos autoriserede serviceagenter.
- c) Før programmet startes, put en pose af specielt middel til tromlerensning (hvis du ikke har sådan et middel, brug 1 tsk. (maks. 100 g) antikalkpulver) i vaskeskuffen til klarvask. Hvis anti-kalkpulveret er i tabletform, lægges kun én tablet i vaskeskuffen til klarvask.
- d) Start programmet.
- e) Aftør indersiden af tromlen med en ren klud, når programmet er afsluttet.



























**BEMÆRK**

- Gentag tromlerensning hver anden måned.

# 8. Forberedelse af vask

## 8.1 Sortering af vasketøjet

- Sorter vasketøjet efter vaskesymbolerne i tøjet, farve, hvor snavset tøjet er og tilladte vandtemperaturer.
- Følg altid instruktionerne på vaskeanvisningerne på tøjet.
- Vask ikke kulørt og hvidt tøj sammen. Nye og mørke bomuldsprodukter udskiller en masse farve.

SYMBOLER PÅ VASKEANVISNINGEN											
 <b>VASK</b>	Maskinvask										
	Vandtemperatur	Maksimal Symbol(er)	95°C •••	70°C ••	60°C ••	50°C •••	40°C ••	30°C •			
 <b>TØRRING</b>	Tørring										
	Tøringsindstillinger	Alle temperaturer ○	Høj temperatur ○••	Mellem temperatur ○•	Lav temperatur ○•	Kold ●	Hængetørring ☐	Liggertørring ☐-	Dryptørring ☐	Tørring i skyggen ☐/	Kan kemisk renses Ⓟ
 <b>STRYGNING</b>	Strygning -										
	Med eller uden damp	Maksimal temperatur	Strygning ved høj temperatur 200 °C	Strygning ved mellem temperatur 150 °C	Strygning ved lav temperatur 110 °C	Må ikke stryges	Stryges uden damp				
 <b>BLEGNING</b>			 Der kan bruges blegemiddel (natriumhypochlorit)			 Undgå blegning		 Tåler blegning, men ikke klor			



## **8.2 Forberedelse af vasketøjet**

- a) Fjern metaldelene, såsom bøjler, bæltespænde eller metalknapper, eller put tøjet i en vaskepose eller et pudebetræk, før det vaskes.
- b) Tøm alle lommer for genstande som mønter, kuglepenne og papirclips, vend lommerne ud og børst dem.
- c) Put mindre stykker tøj såsom babysokker og nylonstrømper i en vaskepose eller et pudebetræk.
- d) Lyn lynlåse, og luk knapperne.
- e) Vask produkter mærket med håndvask eller andre mærker med et passende program.
- f) Vanskelige pletter skal behandles ordentligt inden vask.
- g) Vask bukser og sart vasketøj med vrangen ud.
- h) Vasketøj, der indeholder materialer som mel, kalkstøv, mælkepulver osv. skal rystes godt, før det lægges i maskinen.

## **8.3 Ilægning og udtagelse af vasketøjet**

- a) Åbn frontlågen.
- b) Vasketøjet i maskinen må ikke være stoppet kraftigt.
- c) Skub frontlågen i, indtil du hører låsen klikker.
- d) Vær forsigtig med, at der ikke er tøj i klemme i lågen. Frontlågen bliver låst, efter programmet starter.
- e) Lågen kan først åbnes et stykke tid efter, at programmet er færdigt.

## 8.4 Brug af vaskemiddel

### 8.4.1 Sæbeskuffe

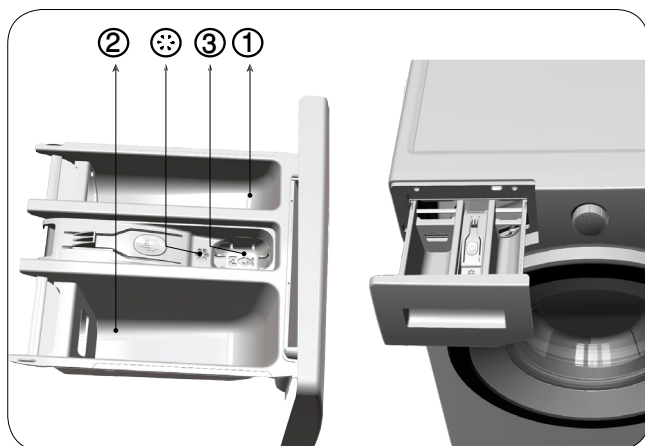

Sæbeskuffen er opdelt i tre afdelinger:

- (1) til forvask
- (2) til klarvask
- (3) til skyllemiddel

- (∞) Der er desuden en hævert i afdelingen til skyllemiddel.

### 8.4.2 Sæbe, skyllemiddel og andre vaskemidler

- Dosér vaskemiddel og skyllemiddel, før vaskeprogrammet startes.
- Hvis du bruger et program uden forvask, må der ikke kommes vaskemiddel i forvask-afdelingen (afdeling nr. 1).
- Undlad af vælge et program med forvask, hvis du bruger en sæbepose eller -kugle. Anbring sæbeposen eller -kuglen direkte mellem tøjet i maskinen.
- Åbn aldrig sæbeskuffen mens vaskeprogrammet kører!

### 8.4.3 Valg af sæbetype



**FORSIGTIG!**

- Undgå at bruge sæbe i pulverform.
- Brug kun vaskemidler der er fremstillet specielt til brug i vaskemaskine.



**BEMÆRK**

- Sæbetypen afhænger af farven på og stoftypen af tøjet.

- a) Brug forskellige sæbetyper til kulørt og hvidt vasketøj.
- b) Vask kun dine sartre tekstiler med specialsæbe (flydende sæbe, uldsæbe osv.), som kun bruges til sart tøj.
- c) Når du vasker mørkt tøj og dyner, anbefales det at bruge flydende vaskemiddel.
- d) Vaskuld med specialsæbe, som er specielt fremstillet til uldvask.

#### **8.4.4 Regulering af sæbemængden**

- a) Mængden af sæbe afhænger af vasketøjets mængde, hvor snavset det er og vandets hårdhed.
- b) Undlad at bruge mere end de mængder, der anbefales på sæbepakningen, for at undgå problemer med ekstra sæbeskum, dårligt skyl, spild af penge og beskyttelse af miljøet.
- c) Brug mindre sæbe til små mængder eller lettere snavset tøj.

#### **8.4.5 Brug af flydende vaskemidler**

- a) Hvis du bruger flydende sæbe, skal du huske at anbringe sæben i afdelingen for klarvask (afdeling nr. 1).
- b) Hvis den flydende sæbe ikke er flydende nok, fortyndes den med vand, før den hældes i sæbeskuffen.
- b) Hvis du bruger flydende sæbe, fyldes sæbe i koppen før programmet startes.

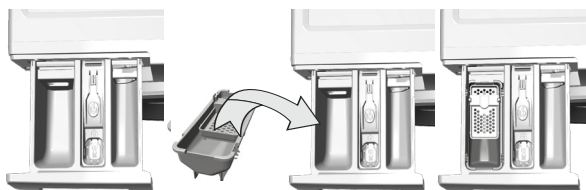

### **8.4.6 Brug vaskemidler i tabletform eller kapsler**

- a) Hvis tabletten er en kapsel med flydende sæbe, skal du lægge den direkte ind i tromlen inden vask.
- b) Put vaskemiddel ind i afdeling til klarvask eller direkte ind i tromlen inden vask.

### **8.4.7 Brug af skyllemiddel**

- a) æld skyllemiddel i afdelingen for skyllemiddel i sæbeskuffen.
- b) Overskrid ikke (> max <) nivauet, der er markeret i afdelingen til skyllemiddel.
- c) Hvis skyllemidlet ikke er flydende nok, fortyndes det med vand, før det hældes i sæbeskuffen.

### **8.4.8 Brug af stivelse**

- a) Læg flydende stivelse eller stivelse i pulverform i rummet til skyllemiddel, og start skylleprogrammet.
- b) Brug ikke skyllemiddel og stivelse i sammen.
- c) Brug tromlerensning som beskrevet i afsnittet første brug efter brug af stivelse.

### **8.4.9 Brug af kalkfjerner**

- a) Når det er nødvendigt anvendes kun kalkfjernere, der er specielt fremstillet til vaskemaskiner.

### **8.4.10 Brug af blegemiddel**

- a) Vælg et program med forvask. Hæld blegemiddel i rummet til forvask, mens produktet tager vand ind i starten af forvasken.
- b) Bland aldrig blegemiddel og vaskemiddel.
- c) Brug kun en lille mængde ( 50 ml) blegemiddel, og skyl tøj et godt, da det kan medføre hudirritation.
- d) Hæld ikke blegemiddel direkte på tøj et
- e) Brug ikke blegemiddel med kulørt tøj.
- f) Ved brug af iltbaserede blegemidler, vælges et vaskeprogram med en lavere temperatur.
- g) Iltbaserede blegemidler kan anvendes sammen med vaskemidler.

# 9. Programmer og 8hjælpefunktioner

## 9.1 Programvalg



### BEMÆRK

- Programmer er begrænset med den højeste centrifugeringsfart passende til den pågældende stoftype.
- Når du vælger et program, tag altid hensyn til stoftypen, farven, tilsmudsningsgraden og den tilladte vasketemperatur.
- Vælg altid den laveste tilladte temperatur. Højere temperaturer betyder højere strømforbrug.

a) Vælg det ønskede program med programvalg-knappen.

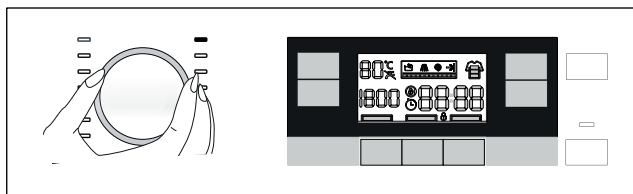

### BEMÆRK

- Hvis der ikke startes noget program og ikke røres ved nogen knapper inden for 1-10 minutter under programvalgsprocessen, slukkes maskinen automatisk. Displayet og alle indikatorer slukkes.
- Hvis du trykker på tænd/sluk-knappen, vises standard programoplysningerne.

## 9.2 Programmer



BEMÆRK

- Du kan se vasketøjstype og vaskeanvisninger på mærker i tøjet.

### • Bomuld Eco



Brug dette program til vask af normalt snavset, slidstærk bomulds- og hørtøj.

Selv det vasker længere, end alle andre programmer, forbruger det mindre energi og vand.

Hvis du vasker en mindre tøjmenge (f.eks. ½ eller mindre af kapacitet), kan programmets varighed forkortes automatisk. Derfor vil energi- og vandbesparelser forøges og give en mere økonomisk vask.



BEMÆRK

- Den faktiske vandtemperatur kan være forskellig fra den angivne vasketemperatur.

### • Bomuld



Brug dette program til at vaske bomuldstøj.

Dit vasketøj vaskes meget grundigt med længere vasketid.

### • Syntetisk



Brug dette program til at vaske syntetisk tøj.

Det vasker blidere og med kortere vasketid sammenlignet med bomuldsprogrammet.

## • Uld



Brug dette program til at vaske dit tøj af uld.  
Vælg den passende temperatur i overensstemmelse med vaskemærket i tøjet.  
Brug vaskemiddel beregnet til uld.



"Vaskeprogrammet for uld i denne maskine er blevet testet og godkendt af The Woolmark Company til vask af tøj, der kan maskinvaskes, forudsat, at tøjet vaskes i henhold til instruktionerne på vaskemærket og instruktioner udstedt af producenten af denne vaskemaskine. M1325"  
"I England, Irland, Hong Kong og India er Woolmark-varemærke et certificering varemærke."

## • Hygiene+ (Hygiejne+)



Brug det til at vaskes tøj til allergikere og vasketøj, der kræver hygiejnisk vask (babytøj, lagner, sengetøj, undertøj osv.).  
Programtiden er længere, og tøjet vaskes intenst ved høj temperatur.  
Hygiene+60 °C-program er blevet testet og godkendt af "The British Allergy Foundation" (Allergy UK) i Storbritannien.

## • Mørkt Tøj



Brug det til vask af tøj i mørke farver eller til det kulørte vasketøj, som du vil undgå bliver blegere i farverne.  
Vasken udføres med blide bevægelser og ved lave temperaturer. Det anbefales at bruge flydende vaskemidler eller uldshampoo til mørkt tøj.



Allergy UK er et arbejdsnavn for The British Allergy Foundation. Godkendelsesmærket som angiver, at produktet særligt begrænser/reducerer/fjerner allergener fra allergikerens omgivelser eller begrænser omfanget af allergener betydeligt, er blevet oprettet for at vejlede mennesker, der søger råd omkring dette spørgsmål. Mærket har til formål at sikre, at produkterne er blevet videnskabeligt testet eller revideret med målbare resultater.

## • Centrifugering & Udpumpning



Brug det til ekstra centrifugering af tøjet eller tømme vandet fra produktet.

## • Skyl



Brug det, når du ønsker separat skylning eller stivelse.

## • Skjorter



Brug det til vask af bomuld og syntetisk sammen uden sortering.

## • Aqua 40' 40° (Vand 40' 40°)



Brug dette program til hurtigvask af let snavset og uplettet bomuldstøj.

## • Fint Tøj



Brug det til at vakse tøj, der kræver blid vask. Det vasker blidere sammenlignet med syntetisk-programmet. Det vasker med samme ydeevne som Standard 40°.

## • Hygiene 20° (Hygiejne 20°)



Brug det til at vaske tøj, der skal vaskes hygiejnisk men ved lave temperaturer. Programtiden er længere, og tøjet vaskes intenst ved lav temperatur.



## • Mini 14'



Brug dette program til hurtigvask af let snavset og uplettet bomuldstøj. Programtiden er 14 minutter.

## • Mini



Brug dette program til hurtigvask af let snavset og uplettet bomuldstøj.

## • Maskinrens (Selvrens)



**FORSIGTIG!**

- Dette er ikke et vaskeprogram. Det er et vedligeholdelsesprogram.
- Kør ikke programmet, hvis der er noget inde i maskinen. Hvis du forsøger at gøre det, vil maskinen registrere, at der er en belastning i og afbryde programmet



Brug dette program regelmæssigt (en gang hver 2. måned) for at rense tromlen og sørge for en god hygiejne. Kør programmet uden noget tøj i maskinen. For at opnå et bedre resultat skal kalkfjerner, der er egnet til vaskemaskiner, tilsættes i sæbeskuffen. Når programmet er færdig med at køre, lad frontlågen stå åben således, at indersiden af maskinen kan tørre.

## • Pletter



Maskinen har et specielt pletprogram, som muliggør fjernelse af forskellige pletter på den mest effektive måde. Brug dette program kun for farvebestandigt bomuldstøj. Vask ikke sart og farvet tøj i programmet. Før vask skal vaskesymbolerne i tøjet kontrolleres (anbefales til bomuld skjorter, bukser, shorts, T-shirts, baby tøj, pyjamas, forklæder, duge, sengetøj, dynebetræk, lagen, pudebetræk, badehåndklæde, håndklæde, sokker, bomuld undertøj, der er egnet til vask ved høj temperatur og lang tid). Du kan bruge det automatiske pletprogram til at vaske 24 typer pletter, der er opdelt i tre forskellige grupper i henhold til valg af tilsmudsningsgrad. Du kan finde grupper af pletter baseret på den valgte tilsmudsningsgrad herunder: Der vaskes med et særligt program med varierende iblødlægningstid, vaskerytme samt tid for vask og skyl, afhængigt af den valgte plettype.

Du kan finde grupper af pletter baseret på tilsmudsningsgraden herunder:

Meget snavset	Sved
	Kravesmuds
	Gryn
	Mayonnaise
	Salatdressing
	Make-up
	Motorolie
	Babymad

Middel snavset	Blod
	Chokolade
	Budding
	Græs
	Mudder
	Æg
	Smør
	Karry

Let snavset	Te
	Kaffe
	Frugtjuice
	Ketchup
	Rødvin
	Stivelse
	Marmelade
	Kul

- Vælg pletfjerner-programmet
- Vælg plettypen, du vil fjerne, ved at finde den i grupperne ovenover og vælge tilsmudsningsgraden med knappen til justering af tilsmudsningsgrad. For yderligere oplysninger, se afsnittet "Programindstillinger".
- Læs vaskemærket på tøjet omhyggeligt, og sørg for at vælge den korrekte temperatur og centrifugeringsfart.

## 9.3 Programtabel

DA									
Program		Maks. fyldning (kg)	Vandforbrug (liter)	Strømförbrug (kWh)	Maks. hastighed***	Fovask	Anti-krøl	Ekstra skyllning	Temperaturområde °C der kan vælges
Bomuld Eco	60**	7	49	0,87	1400				60-Kold
	60**	3,5	40	0,70	1400				60-Kold
	40**	3,5	40	0,68	1400				60-Kold
Bomuld	90	7	75	2,20	1400	•	•	•	Kold-90
	60	7	75	1,50	1400	•	•	•	Kold-90
	40	7	73	0,85	1400	•	•	•	Kold-90
Syntetisk	60	3	68	1,25	1200	•	•	•	Kold-60
	40	3	65	0,80	1200	•	•	•	Kold-60
Uld	40	1,5	52	0,45	1200			•	Kold-40
Fint Tøj	40	3,5	50	0,62	1200		•	•	Kold-40
Hygiene+	90	7	85	2,20	1400			*	30-90
Mørkt Tøj	40	3	76	0,75	1000	•	•	*	Kold-40
Skjorter	60	3,5	65	1,30	800	•	*	•	Kold-60
Maskinrens	70	-	70	2,20	600				70
Hygiene 20°	20	4	80	0,35	1400			*	20
Pletter	60	6	55	1,90	1400		•		40-90
Aqua 40' 40°	40	7	46	0,65	1400				40
Mini	90	7	60	1,85	1400			•	Kold-90
	60	7	60	1,10	1400			•	Kold-90
	30	7	58	0,20	1400			•	Kold-90
Mini 14'	30	2	35	0,12	1400			•	Kold-30

• : Valgbart.

\* : Vælges automatisk og kan ikke annulleres.

\*\* : Økonomiprogram (EN 60456 Ed.3)

\*\*\* : Hvis maskinens maksimale centrifugeringsfart er lavere end denne værdi, kan du kun vælge op til den maksimale centrifugeringsfart.

- : Se programbeskrivelse for maksimal kapacitet.

\*\* Bomuld øko 40 °C og bomuld øko 60 °C er



standardprogrammer. Disse programmer kaldes for '40 °C bomuld standardprogram' og '60 °C bomuld standardprogram' og vises på panelet med   symboler.



### BEMÆRK

- Vand- og strømforbrug kan variere fra tabellen ovenfor afhængigt af ændringer i vandtrykket, vandets hårdhed og temperatur, omgivelsernes temperatur, typen og mængden af vasketøj, valg af hjælpefunktioner og centrifugeringsfart samt ændringer i strømspændingen.
- Du kan se vasketiden på det valgte program på maskinens display. Det er normalt, at der opstår små differencer mellem tiden vist i displayet og den virkelige vasketid.
- Valgbarheden af hjælpefunktioner kan være ændret af fabrikanten. Eksisterende valgbarhed kan fjernes, eller ny valgbarhed tilføjes.
- Producenten forbeholder sig ret til at foretage ændringer i programmerne og hjælpefunktioner angivet i tabellen. Disse ændringer ikke vil ændre maskinens ydeevne, programtrin og varigheder kan dog ændres."

### Vejledende værdier for syntetiske programmer (DA)

	Ladninf (kg)	Vandforbrug (l)	Energiforbrug (kWh)	Programvarighed (min)*	Restfugtighed (%) **	
					≤ 1000 omdr/min	> 1000 omdr/min
Syntetisk 60	3	75	1.25	140/160	45	40
Syntetisk 40	3	70	0.80	130/150	45	40

\* Du kan se vasketiden på det valgte program på maskinens display. Det er normalt, at der opstår små differencer mellem tiden vist i displayet og den virkelige vasketid.

Talene for restfugtighed kan variere alt efter den valgte centrifugeringshastighed.

## 9.4 Valg af hjælpefunktioner



### BEMÆRK

- Når du forsøger at ændre en hjælpefunktion, som ikke kan vælges med det aktuelle program, blinker indikator for den hjælpefunktion ikke, og der høres kun et lydssignal. Rammer for tilgængelige muligheder lyser op.
- Hvis du vælger en anden hjælpefunktion, der er i konflikt med den første valgte funktion, inden du starter maskinen, vil den funktion, der blev valgt først annulleres, og den anden hjælpefunktion vil forblive aktiv.
- En hjælpefunktion, der ikke passer sammen med programmet, kan ikke vælges. (Se "Program- og forbrugsskema")
- Nogle programmer har hjælpefunktioner, der skal være tændt på samme tid. Disse funktioner kan ikke annulleres. Rammen i hjælpefunktionen vil ikke lyse, kun det indre område vil lyse.

a) Vælg den ønskede hjælpefunktion, før programmet startes.

b) Lyset for den valgte hjælpefunktion bliver tændt.

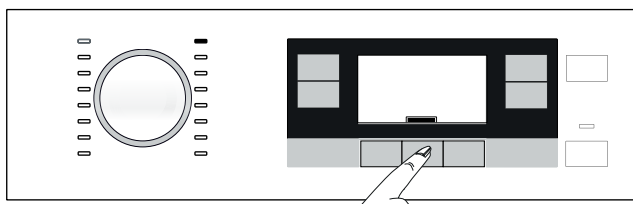

### BEMÆRK

- Du kan vælge eller annullere de hjælpefunktioner, der er egnet til det aktuelle program, efter vaskecyklussen er startet. Når vaskecyklussen er nået det punkt, hvor ingen hjælpefunktion kan vælges, vil du høre en advarselslyd.

## 9.5 Hjælpefunktioner

### • Forvask



En forvask kan kun betale sig til meget snavset vasketøj. Ved at undlade forvask, sparer du energi, vand, vaskemiddel og tid.

### • Ekstra skyl



Denne funktion tilføjer en ekstra skyl efter klarvasken. Dermed begrænses risikoen for, at den minimale mængde vaskemiddel, der er tilbage i tøjet, kan genere sart hud (spædbørn, allergikere, osv.).

### • Anti-krøl



Denne funktion gør, at tøjet krøller mindre, når det bliver vasket. Roterende bevægelser er mindsket, og centrifugeringens cyklus er begrænset for at undgå krølning. Ud over dette bliver vasken udført med en højere vandstand.

# 10. Indstilling af program

---

## 10.1 Temperaturvalg



- Når et nyt program vælges, vises den anbefalede temperatur for det valgte program på temperaturindikatoren.
- Tryk på knappen til indstilling af temperatur for at sænke temperaturen. Temperaturen sænkes gradvist.
- Efter muligheden "Kold" vender den tilbage til start og kommer til den højeste temperatur, der kan vælges i henhold til programmet.

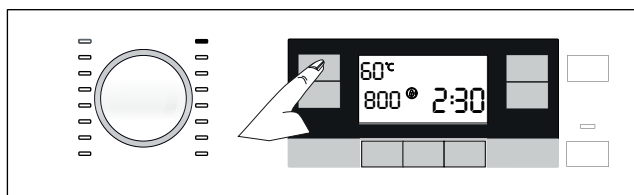

## 10.2 Valg af centrifugeringsfart



- Når et nyt program vælges, vises den anbefalede centrifugeringsfart for det valgte program på centrifugeringsindikatoren.
- Tryk på knappen til indstilling af centrifugering for at sænke farten. Centrifugeringsfarten sænkes gradvist.
- Den højest tilladte hastighed for det pågældende program vises, når der trykkes igen.

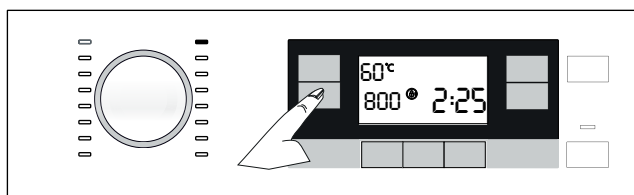

- Funktionerne "skyllestop" og "ingen centrifugering" vises efter hastighedsniveauerne.

## • Skyllestop



Hvis du ikke tømmer maskinen umiddelbart efter, programmet er slut, kan du bruge skyllestop-funktionen og beholde vasketøjet i det sidste hold skyllevand for at undgå, at tøjet krøller når der ikke er vand i maskinen.

Tryk på start/pause-knappen efter denne proces, hvis du ønsker at tømme vandet ud uden at centrifugere vasketøjet. Programmet starter igen og kører færdigt efter udtømning af vandet.

Hvis du ønsker at centrifugere det vasketøj, der ligger i vand, indstilles centrifugeringsfarten og dernæst trykkes på start / pause-knappen.

Programmet fortsætter. Vandet tømmes ud, vasketøjet centrifugeres og programmet er færdigt.

## • Ingen centrifugering



Brug denne funktion, hvis du ikke vil have, at tøjet bliver centrifugeret mod slutningen af programmet.

## 10.3 Vælg af tilsmudsningsgrad



a) Når et nyt program vælges, vises den anbefalede tilsmudsningsgrad for det valgte program på smudsindikatoren.

b) Tryk på knappen til Justering af tilsmudsningsgrad for at ændre tilsmudsningsgraden. Tilsmudsningsgraden øges i intervaller.

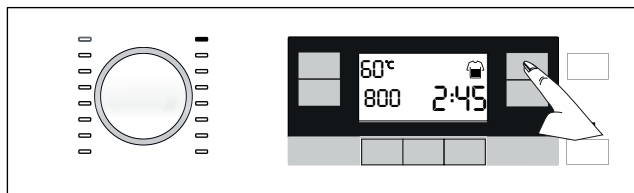





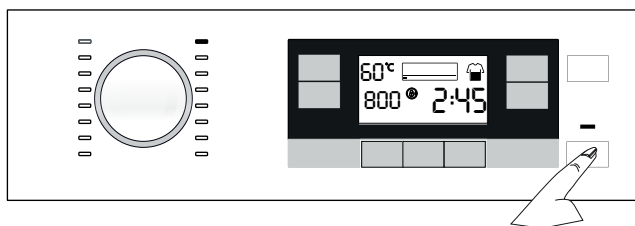

## 10.4 Start af programmet

- Tryk på start/pause-knappen for at starte programmet.
- Programmets opfølgningslys, der vises, når programmet starter, tændes.



## 10.5 Programtrin

- Symbolerne herunder vises på programmets opfølgningsindikator, efter programmet er startet.

-  - Vask
-  - Skyl
-  - Centrifugering
-  - Slut

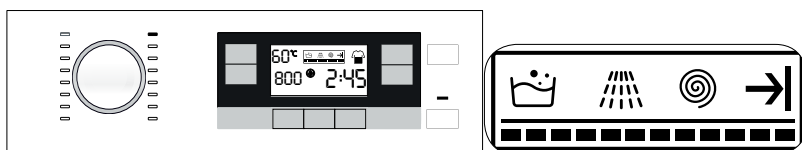

**BEMÆRK**

- Symbolet "ingen vand" vises, hvis vandforsyningen til produktet er stoppet. Programtrinene fortsætter ikke.



## 10.6 Afslutning af program



a) Når programmet afsluttes, vises Slut-symbolet i displayet.

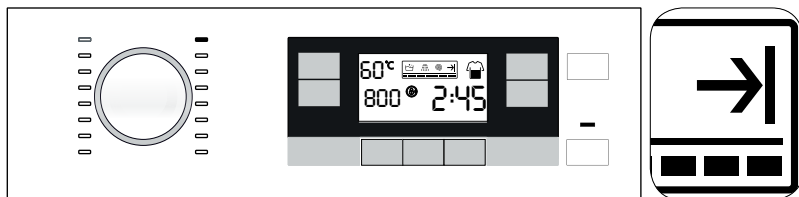

### BEMÆRK

- Hvis du ikke trykker på nogen knap i løbet af 10 minutter, slukkes maskinen automatisk. Displayet og alle indikatorer er slukket.
- Hvis du trykker på tænd/sluk-knappen, vises afsluttede programtrin i displayet.

b) Fjern vasketøjet.

c) Tryk på On/off - knappen i 3 sek.

d) Luk for den hane, som produktet er forbundet med.

e) Afbryd strømmen til produktet.

# 11. Programindstillinger

## 11.1 Indstilling af sluttid



### BEMÆRK

- Undgå at bruge flydende vaskemiddel uden en beholder, når du aktiverer sluttid-funktionen. Der er risiko for pletter på tøjet.
- Når valget af sluttiden er udført, vil tiden vises på skærmen, og den vil bestå af sluttiden plus varigheden af det valgte program.



- a) Med Sluttid-funktion kan en opstart af maskinen udsættes med op til 24 timer. Efter tryk på Sluttid-knappen, vil programmets beregnede sluttid vises i displayet. Hvis Sluttid indstilles, vil indikatoren for sluttid lyse.

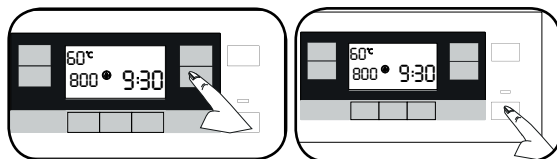

- b) Åbn frontlågen, læg vasketøjet i og tilsæt sæbe, osv.

- c) Vælg vaskeprogrammet, temperatur, centrifugeringsfart og, hvis nødvendigt, hjælpefunktioner.
- d) Indstil den ønskede sluttid ved at trykke på sluttid-knappen. Sluttid-indikatoren lyser.
- e) Luk frontlågen.
- f) Tryk på Start/pause-knappen. Nedtællingen starter, ":"-symbolet midtvejs i sluttiden vil blinke i displayet, og frontlågen bliver låst.



### BEMÆRK

- Produktet går i standby 10 sek., efter der trykkes på start/pause-knappen, hvis frontlågen ikke lukkes, og sluttidssymbolet og start/pause-lyset begynder at blinke.

## Ilægning af vasketøj i løbet af nedtællingen af sluttiden.

- a) Tryk på start/pause-knappen.
- b) Vent på, at frontlågen bliver låst op. Dør-symbolet forsvinder, når lågen er låst op.
- c) Åbn frontlågen, og læg vasketøjet i.
- d) Luk frontlågen.
- f) Tryk på start/pause-knappen.

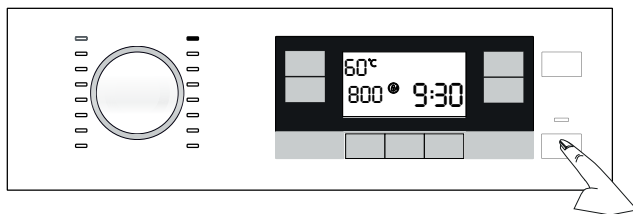

### 11.1.1 Annullering af sluttid-indstillingen

- a) Hvis du ønsker at annullere sluttid-funktionen, tryk på tænd/sluk-knappen i 3 sek. for at slukke maskinen.

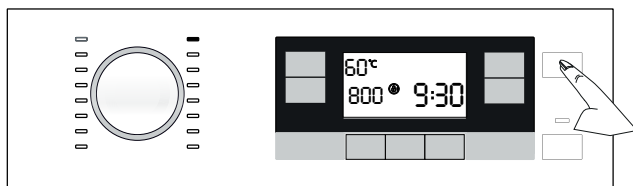

## 11.2 Børnelås

Brug børnesikringsfunktionen for at undgå, at børn piller ved maskinen. Dermed undgår du ændringer i et program, der kører.



### BEMÆRK

- Du kan tænde og slukke maskinen med tænd/sluk-knappen, når Børnesikring er aktiveret. Når du tænder maskinen igen, vil programmet fortsætte fra det sted, det stoppede.

### 11.2.1 Aktivering af børnesikringen:



- Tryk, og hold 2. og 3. hjælpefunktionsknap nede i 3 sekunder.
- Programvalget vises på displayet og tæller ned fra 3 til 1.
- Programvalgets "symbol" vises på displayet.

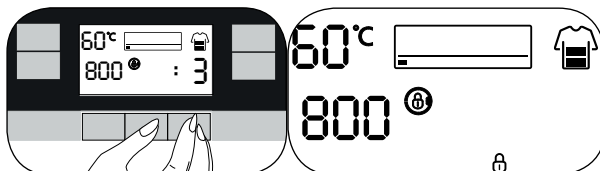

### 11.2.2 Deaktivering af børnesikring:

- Tryk, og hold 2. og 3. hjælpefunktionsknap nede i 3 sekunder.
- Programvalget vises på displayet og tæller ned fra 3 til 1.
- Programvalgets "symbol" forsvinder fra displayet.

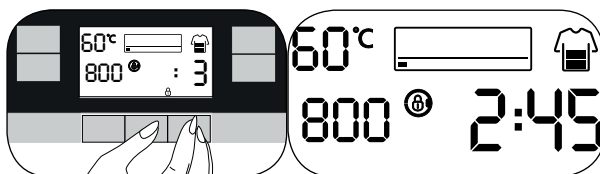

## 11.3 Pauseindstilling af maskinen

- Tryk på start/pause-knappen for at bringe maskinen i pauseindstilling, mens et program kører.
- Start/pause-lyset og programtrinslyset på indikatoren for programopfølgning begynder at blinke.
- Symbolet frontlåge blinker, indtil frontlågen bliver låst op.
- Når frontlågen bliver låst op, forsvinder symbolet frontlåge.

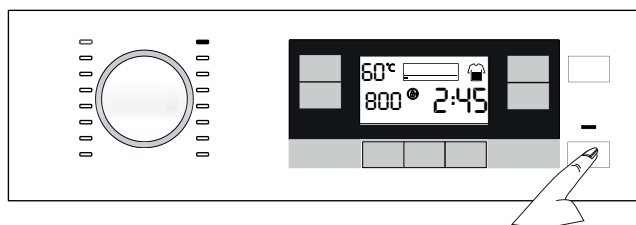

## 11.4 Annullering af programmet

- Tryk på tænd/sluk-knappen, og hold den nede i 3 sekunder.



### BEMÆRK

- Når du trykker på tænd/sluk-knappen, mens Børnesikring er aktiveret, bliver programmet ikke annulleret. Du skal først annullere Børnesikring. Se deaktivering af børnesikring.
- Hvis du ønsker at åbne lågen efter at have annulleret programmet, men dette ikke er muligt, da vandet inde i maskinen er over lågens åbningsniveau, skal du dreje programvælgeren til udpumpning+centrifugering-program og tømme maskinen for vand.

- Det programvalg, der vises på panelet, tæller ned som "3, 2, 1".
- Programmet er annulleret.

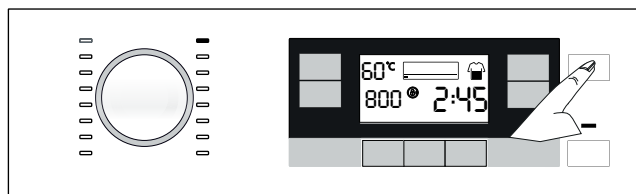

## 12. Yderligere funktioner

---

### 12.1 Aktivering og deaktivering af advarsel med lydsignal

---

- Tryk og hold 1. og 2. hjælpefunktionsknop nede i 3 sekunder for at aktivere og deaktivere advarsel med lydsignal.
- Det programvalg, der vises på panelet, tæller ned som "3, 2, 1".
- Hvis advarsel med lydsignal er aktiveret, bliver den deaktiveret og vice versa.

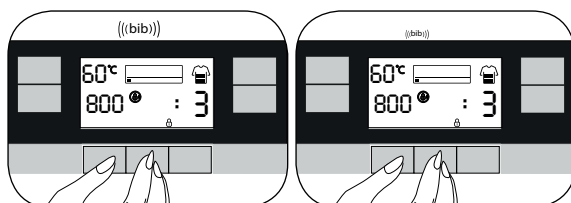

### 12.2 Lås på frontlågen

---



- Tryk på start/pause-knappen for at låse frontlågen af sikkerhedsmæssige hensyn efter start af alle processer.
- Lågen bliver ikke låst op, hvis maskinen indeholder så meget vand, at det vil løbe over, når lågen åbnes.
- Dørlås-symbolet vises, når frontlågen er låst.

## 13. Vedligeholdelse og rengøring

---

### 13.1 Rengøring af sæbeskuffen



#### BEMÆRK

- Rens sæbeskuffen med jævne mellemrum (efter 4-5 vaske) som vist nedenfor for at undgå ophobning af pulversæbe med tiden.
- Hvis der begynder at samle sig mere vand og skyllemiddel end normalt i afdelingen for skyllemiddel, skal hæverten renses.

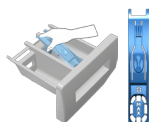

- a) Tryk på prikken på hæverten i skyllemiddelafdelingen, og træk den imod dig, indtil sæbeskuffen kan frigøres fra maskinen.
- b) Løft den bagerste del af hæverten for at tage den ud som vist.
- c) Vask sæbeskuffen og hæverten i rigeligt lunkent vand i en balje. For at forhindre, at rester kommer i kontakt med din hud, rens den med passende børste og bær et par handsker.
- d) Skub skuffen på plads igen efter rengøring, og sørg for, at den er anbragt rigtigt.

### 13.2 Rengøring af frontlågen

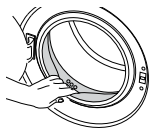

- a) Efter hver vask skal du undersøge, om der er nogen genstande tilbage i tromlen.
- b) Hvis hullerne vist nedenfor er tilstoppede, skal de renses med et tandstik.
- c) Fremmede metalgenstande kan forårsage rustdannelse i tromlen. Rens pletter på tromlens overflade med rengøringsmidler til rustfrit stål.
- d) Brug aldrig ståluld. Dette vil ødelægge lakerede, forkromede og plastik overflader.

### 13.3 Rengøring af kabinet og kontrolpanel

---

- a) Tør maskinens kabinet med sæbevand eller ikke-ætsende, mild gel-sæbe, hvis det er nødvendigt, og tør af med en blød klud.
- b) Brug kun en blød og fugtig klud til rengøring af kontrolpanelet.



## 13.4 Rensning af vandtilførselsfiltre

Der sidder et filter for enden af hver vandtilførselsventil bag på maskinen samt i enden af hver vandtilførselsslange, hvor de er tilsluttet vandhanen. Disse filtre forhindrer fremmedlegemer og snavs i vandet i at trænge ind i maskinen. Filtrene bør renses, hvis de er snavsede.

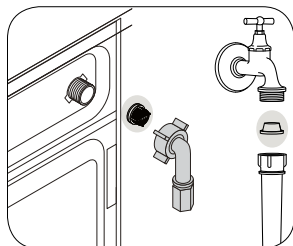

- a) Luk for vandet.
- b) Fjern møtrikkerne fra vandtilførselsslangerne for at få adgang til filtrene på vandtilførselsventilerne. Rens dem med en passende børste. Hvis filtre er meget beskidte, tag dem ud med en pincet og rens.
- c) Tag filtrene ud på de flade ender af vandtilførselsslangerne sammen med pakningerne, og rens dem grundigt i rindende vand.
- d) Sæt omhyggeligt pakningerne og filtrene tilbage på plads, og fastgør møtrikkerne med hånden.

## 13.5 Rensning af pumpefilteret



**FORSIGTIG!**

- Fremmede genstande i pumpefilteret kan beskadige din maskine eller forårsage støjproblemer.
- I områder, hvor der er mulighed for frost, skal vandhanen lukkes, systemslangen skal fjernes, og vandet inde i produktet skal tømmes, når produktet ikke er i brug.



**BEMÆRK**

- Efter hver brug skal den vandhane, hvortil hovedslangen er tilsluttet, lukkes.

Filtersystemet i din maskine forhindrer faste genstande som knapper, mønter og stoffibre i at tilstoppe pumpens skovlhjul under udtømning af vaskevandet. På den måde kan vandet komme ud uden problemer og pumpens levetid forlænges.

Hvis maskinen ikke kan tømme vandet ud, er pumpens filter tilstoppet. Filteret skal renses når som helst, det er tilstoppet, eller hver 3. måned. Før pumpefilteret kan renses, skal vandet tømmes ud.

### 13.5.1 Rensning af snavsede filtre



**FORSIGTIG!**

- Temperaturen på vandet i maskinen kan blive op til 90 °C. Rengør filteret efter at vandet i maskinen er kølet af, for at undgå forbrændinger.

a) Afbryd strømmen til produktet.

b) Åben filterdækslet.

Åben filterdækslet.



- c) Fortsæt som beskrevet for at tømme maskinen for vand.
- Træk nød-udledningsslangen frem fra opbevaringsstedet
  - Placer en stor beholder ved enden af slangen. Tøm vandet ud i beholderen ved at trække proppen ud for enden af slangen. Når beholderen er fuld, lukket slangens åbning med proppen igen. Når beholderen er tømt, gentages ovenstående fremgangsmåde for at fortsætte udtømningen af vand fra maskinen.
  - Når vandet er tømt ud, lukkes enden af slangen med proppen igen, og slangen sættes på plads.
  - Drej pumpefilteret for at tage det ud.

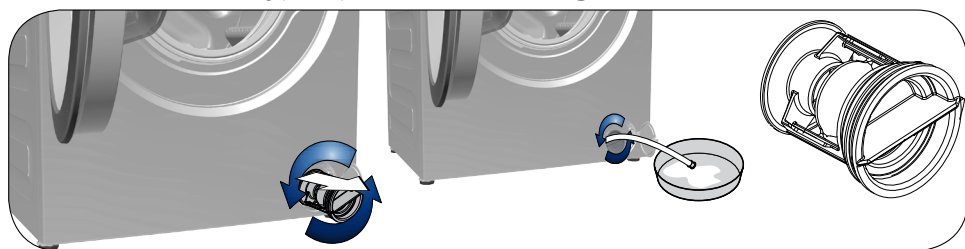

- d) Fjern alle aflejringer og fibre inde i filteret samt omkring pumpens skovlhjul.
- e) Genindsæt filteret.
- f) Åbn filterdækslet.

# 14. Fejlfinding

Problem	Årsag	Løsning
Programmer starter ikke, når frontlågen er lukket.	Der blev ikke trykket på start/pause/annuller-knappen.	<ul style="list-style-type: none"> <li>• Tryk på start / pause / annullering-knappen.</li> </ul>
Programmet kan ikke startes eller vælges.	Produktet er skiftet til beskyttelsesindstilling på grund af et forsyningsproblem (strømspænding, vandtryk osv.).	<ul style="list-style-type: none"> <li>• Programmet annulleres, når produktet slukkes og tændes igen. Tryk på On/Off-knappen og hold den nede i 3 sekunder.</li> </ul>
Vand inde i maskinen.	Der kan være tilbageværende vand i maskinen på grund af kontrolprocesserne i produktionen.	<ul style="list-style-type: none"> <li>• Det er ikke en fejl. Vand er ikke skadeligt for maskinen.</li> </ul>
Maskinen tager ikke vandet ind.	Vandhanen er lukket.	<ul style="list-style-type: none"> <li>• Åbn vandhanen.</li> </ul>
	Vandtilførselsslangen er bøjet.	<ul style="list-style-type: none"> <li>• Ret slangen.</li> </ul>
	Vandtilgangsfilteret er tilstoppet.	<ul style="list-style-type: none"> <li>• Rens filteret.</li> </ul>
	Frontlågen er ikke lukket.	<ul style="list-style-type: none"> <li>• Luk lågen.</li> </ul>
Maskinen tømmer ikke vand ud.	Vandudledningsslangen er tilstoppet eller drejet.	<ul style="list-style-type: none"> <li>• Rengør eller ret slangen.</li> </ul>
	Pumpefilter er tilstoppet.	<ul style="list-style-type: none"> <li>• Rens pumpefilteret.</li> </ul>
Maskinen vibrerer og støjer.	Produktet er ikke afbalanceret.	<ul style="list-style-type: none"> <li>• Afbalancer maskinen ved at indstille fødderne.</li> </ul>
	Der er et fremmedlegeme i pumpefilteret.	<ul style="list-style-type: none"> <li>• Rens pumpefilteret.</li> </ul>
	Transportsikkerhedsboltene er ikke fjernet.	<ul style="list-style-type: none"> <li>• Fjern transportsikkerhedsboltene.</li> </ul>
	Der er for lidt vasketøj i maskinen.	<ul style="list-style-type: none"> <li>• Læg mere vasketøj i maskinen.</li> </ul>
	Der er for meget vasketøj i maskinen.	<ul style="list-style-type: none"> <li>• Tag noget af vasketøjet ud af maskinen eller fordel tøjet ensartet i maskinen med hånden.</li> </ul>
	Produktet støder imod en fast flade.	<ul style="list-style-type: none"> <li>• Sørg for, at maskinen ikke læner sig mod noget.</li> </ul>
Vandet siver ud fra bunden af maskinen.	Vandudledningsslangen er tilstoppet eller drejet.	<ul style="list-style-type: none"> <li>• Rengør eller ret slangen.</li> </ul>
	Pumpefilter er tilstoppet.	<ul style="list-style-type: none"> <li>• Rens pumpefilteret.</li> </ul>
Maskinen standsede kort tid efter, programmet startede.	Maskinen er standset midlertidigt på grund af lav spænding.	<ul style="list-style-type: none"> <li>• Maskinen fortsætter med at arbejde, når strømspændingen er tilbage på normalt niveau.</li> </ul>
Maskinen udleder direkte det vand, der tages ind.	Udledningsslangen er ikke i den korrekte højde.	<ul style="list-style-type: none"> <li>• Tilslut udledningsslangen som beskrevet i brugermanualen.</li> </ul>

<b>Problem</b>	<b>Årsag</b>	<b>Løsning</b>
Der kan ikke ses vand i maskinen under vask.	Der kan ikke ses vand i maskinen.	<ul style="list-style-type: none"> <li>• Det er ikke en fejl.</li> </ul>
Frontlågen kan ikke åbnes.	Låsen på frontlågen er aktiveret pga. vandstanden i maskinen.	<ul style="list-style-type: none"> <li>• Tøm maskinen for vand ved at køre enten pumpe- eller centrifugeringsprogram.</li> </ul>
	Maskinen opvarmer vandet eller er i centrifugeringscyklussen.	<ul style="list-style-type: none"> <li>• Vent, indtil programmet afsluttes.</li> </ul>
	Låsen på frontlågen er aktiveret. Låsen på frontlågen deaktiveres et par minutter efter at programmet afsluttes.	<ul style="list-style-type: none"> <li>• Vent et par minutter, får låsen på frontlågen deaktiveres.</li> </ul>
Vask tager længere tid end angivet i brugervejledningen. (*)	Vandtrykket er lavt.	<ul style="list-style-type: none"> <li>• Maskinen venter til at tage tilstrækkelig vandmængde vand for at forhindre dårlig vaskeresultat pga. mindre vandmængde. Derfor er vasketiden længere.</li> </ul>
	Spændingen er lav.	<ul style="list-style-type: none"> <li>• Vasketiden forlænges for at undgå dårlige vaskeresultater, når forsyningsspændingen er lav.</li> </ul>
	Vandets indgangstemperatur er lav.	<ul style="list-style-type: none"> <li>• Det tager længere tid at opvarme vandet i vintermåneder. Vasketiden kan også være længere for at undgå dårlige vaskeresultater.</li> </ul>
	Antal skyl og/eller mængden af skyllevand er øget.	<ul style="list-style-type: none"> <li>• Maskinen øger vandmængden til skyl, når der skal udføres grundig skyl, og tilføjer et ekstra skylletrin om nødvendigt.</li> </ul>
	Der har været ekstra sæbeskum, og automatisk skumabsorptionssystem er blevet aktiveret på grund af for stor mængde af vaskemiddel.	<ul style="list-style-type: none"> <li>• Brug de anbefalede doseringer af vaskemidlet.</li> </ul>
Programmet tæller ikke ned. (På modeller med display) (*)	Timeren stopper muligvis, mens der tages vand ind.	<ul style="list-style-type: none"> <li>• Tidsindikatoren tæller ikke ned, før maskinen har taget tilstrækkeligt vand ind. Maskinen venter, indtil der er en tilstrækkelig vandmængde, for at undgå et dårligt vaskeresultat på grund af for lidt vand. Derefter genoptager tidsindikatoren nedtællingen.</li> </ul>
	Timeren stopper muligvis under opvarmning af vandet.	<ul style="list-style-type: none"> <li>• Tidsindikatoren tæller ikke ned, før maskinen har nået den valgte temperatur.</li> </ul>
	Timeren stopper muligvis under centrifugering.	<ul style="list-style-type: none"> <li>• Det automatiske system til sporing af ubalance i tromlen er aktiveret på grund af ujævn fordeling af vasketøjet.</li> </ul>
Programmet tæller ikke ned. (*)	Der er ubalance i tromlen.	<ul style="list-style-type: none"> <li>• Det automatiske system til sporing af ubalance i tromlen er aktiveret på grund af ujævn fordeling af vasketøjet.</li> </ul>

<b>Problem</b>	<b>Årsag</b>	<b>Løsning</b>
Maskinen skifter ikke til centrifugering. (*)	Der er ubalance i tromlen.	<ul style="list-style-type: none"> <li>• Det automatiske system til sponing af ubalance i tromlen er aktiveret på grund af ujævn fordeling af vasketøjet.</li> </ul>
	Maskinen centrifugerer ikke, hvis den ikke er tømt helt for vandet.	<ul style="list-style-type: none"> <li>• Kontroller filteret og udledningsslangen.</li> </ul>
	Der har været ekstra sæbeskum, og automatisk skumabsorptionssystem er blevet aktiveret på grund af for stor mængde af vaskemiddel.	<ul style="list-style-type: none"> <li>• Brug de anbefalede doseringer af vaskemidlet.</li> </ul>
Vaskeresultater er dårlige: Vasketøjet bliver gråt. (**)	Utilstrækkelig mængde af vaskesæbe blev anvendt i en længere periode.	<ul style="list-style-type: none"> <li>• Brug de anbefalede mængder af vaskesæbe i overensstemmelse med vandets hårdhed og tøjet.</li> </ul>
	Vasken har foregået ved lave temperaturer i en længere periode.	<ul style="list-style-type: none"> <li>• Vælg den korrekte temperatur til det tøj, der skal vaskes.</li> </ul>
	Utilstrækkelig mængde af vaskesæbe med hårdt vand.	<ul style="list-style-type: none"> <li>• Brug af utilstrækkelig mængde vaskemiddel med hårdt vand medfører, at skidt holder fast i tøjet, som bliver gråt med tiden. Det er vanskeligt at fjerne den grå farve, når dette sker. Brug de anbefalede mængder af vaskesæbe i overensstemmelse med vandets hårdhed og tøjet.</li> </ul>
	For stor mængde af vaskemiddel.	<ul style="list-style-type: none"> <li>• Brug de anbefalede mængder af vaskesæbe i overensstemmelse med vandets hårdhed og tøjet.</li> </ul>
Vaskeresultater er dårlige: Tøjet forbliver plettet eller er ikke hvidt. (**)	Utilstrækkelig mængde vaskemiddel.	<ul style="list-style-type: none"> <li>• Brug de anbefalede mængder af vaskesæbe i overensstemmelse med vandets hårdhed og tøjet.</li> </ul>
	Der er for meget vasketøj i maskinen.	<ul style="list-style-type: none"> <li>• Overfyld ikke maskinen. Ilæg den mængde, der er anbefalet i "Program og forbrugstabel".</li> </ul>
	Der blev valgt forkert program og temperatur.	<ul style="list-style-type: none"> <li>• Vælg det korrekte program og temperatur for det tøj, der skal vaskes.</li> </ul>
	Der blev brugt forkert type vaskemiddel.	<ul style="list-style-type: none"> <li>• Brug vaskemiddel, som er egnet til maskinen.</li> </ul>
	For stor mængde af vaskemiddel.	<ul style="list-style-type: none"> <li>• Put vaskemidlet i den korrekte afdeling. Bland ikke blegemidler med vaskemidler.</li> </ul>
Vaskeresultater er dårlige: Der kommer oliepletter på tøjet. (**)	Regelmæssig tromlerensning er ikke udført.	<ul style="list-style-type: none"> <li>• Rens tromlen regelmæssigt.</li> </ul>
Vaskeresultater er dårlige: Tøjet lugter ubehageligt. (**)	Lag med lugt og bakterier er dannet på tromlen som følge af kontinuerlig vask ved lavere temperaturer og / eller i korte programmer.	<ul style="list-style-type: none"> <li>• Lad sæbeskuffen og frontlågen stå på klem efter hver vask. Dette forhindrer, at fugt, som er gunstig for bakterier, opstår i maskinen.</li> </ul>

<b>Problem</b>	<b>Årsag</b>	<b>Løsning</b>
Farve på tøjet falmer. (**)	Der blev lagt for meget tøj i maskinen.	<ul style="list-style-type: none"> <li>• Overfyld ikke maskinen.</li> </ul>
	Vaskemiddel er fugtigt.	<ul style="list-style-type: none"> <li>• Hold vaskemidler lukkede i tørt sted og undlad at udsatte dem for meget høje temperaturer.</li> </ul>
	Der blev valgt en højere temperatur.	<ul style="list-style-type: none"> <li>• Vælg de korrekte temperatur og program, som egner sig til tøjtypen og tilsudsudsgraden.</li> </ul>
Maskinen skyller ikke godt.	Vaskemidlets mængde, mærke og opbevaringsforhold er ukorrekte.	<ul style="list-style-type: none"> <li>• Brug et vaskemiddel, der egner sig til maskinvask og til dit tøj. Hold vaskemidler lukkede i tørt sted og undlad at udsatte dem for meget høje temperaturer.</li> </ul>
	Vaskemidlet blev puttet i den forkerte afdeling.	<ul style="list-style-type: none"> <li>• Hvis vaskemidlet puttes i forvaskafdelingen selvom forvasken ikke er valgt, kan maskinen tage sæben under skylning. Put vaskemidlet i den korrekte afdeling.</li> </ul>
	Pumpefilter er tilstoppet.	<ul style="list-style-type: none"> <li>• Kontrollér filteret.</li> </ul>
	Afløbsslangen er foldet.	<ul style="list-style-type: none"> <li>• Kontrollér afløbsslangen.</li> </ul>
Tøjet er stift efter vask. (**)	Utilstrækkelig mængde vaskemiddel.	<ul style="list-style-type: none"> <li>• Brug af utilstrækkelig mængde af vaskemiddel i forhold til vandets hårdhed kan medføre, at vasketøjet bliver stift med tiden. Brug korrekt mængde af vaskemiddel i henhold til vandhårdheden.</li> </ul>
	Vaskemidlet blev puttet i den forkerte afdeling.	<ul style="list-style-type: none"> <li>• Hvis vaskemidlet puttes i forvaskafdelingen selvom forvasken ikke er valgt, kan maskinen tage sæben under skylning. Put vaskemidlet i den korrekte afdeling.</li> </ul>
	Vaskemidlet blev blandet med skyllemidlet.	<ul style="list-style-type: none"> <li>• Bland ikke skyllemiddel med vaskemiddel. Vask og rengør sæbeskuffen med varmt vand.</li> </ul>
Tøjet dufter ikke af skyllemiddel. (**)	Vaskemidlet blev puttet i den forkerte afdeling.	<ul style="list-style-type: none"> <li>• Hvis vaskemidlet puttes i forvaskafdelingen selvom forvasken ikke er valgt, kan maskinen tage sæben under skylning. Vask og rengør sæbeskuffen med varmt vand. Put vaskemidlet i den korrekte afdeling.</li> </ul>
	Vaskemidlet blev blandet med skyllemidlet.	<ul style="list-style-type: none"> <li>• Bland ikke skyllemiddel med vaskemiddel. Vask og rengør sæbeskuffen med varmt vand.</li> </ul>

<b>Problem</b>	<b>Årsag</b>	<b>Løsning</b>
Der rester af vaskemiddel i sæbeskuffen. (**)	Vaskemidlet blev puttet i en våd sæbeskuffe.	• Tør sæbeskuffen, før du putter vaskemidlet.
	Vaskemiddel er fugtigt.	• Hold vaskemidler lukkede i tørt sted og undlad at udsatte dem for meget høje temperaturer.
	Vandtrykket er lavt.	• Kontrollér vandtrykket.
	Vaskemiddel i sæbeskuffens afdeling for klarvask bliver vådt, når maskinen tager vand til forvask. Hullerne i sæbeskuffen er tilstoppede.	• Kontrollér hullerne og rengør dem, hvis de er tilstoppede.
	Der er et problem med sæbeskuffens ventiler.	• Kontakt den autoriserede serviceagent.
	Vaskemidlet blev blandet med skyllemidlet.	• Bland ikke skyllemiddel med vaskemiddel. Vask og rengør sæbeskuffen med varmt vand.
	Regelmæssig tromlerensning er ikke udført.	• Rens tromlen regelmæssigt.
Der dannes for meget skum i maskinen. (**)	Der blev brugt vaskemiddel, der ikke er egnet til maskinvask.	• Brug vaskemidler egnet til maskinvask.
	For stor mængde af vaskemiddel.	• Brug kun tilstrækkelig mængde af vaskemiddel.
	Vaskemidlet blev opbevaret under forkerte betingelser.	• Vaskemidlet skal opbevares i et lukket og tørt sted. Vaskemidlet må ikke opbevares i meget varme steder.
	Et fintmasket vasketøj, såsom tyl, kan skumme for meget på grund af dets struktur.	• Brug mindre mængder af vaskemiddel for den slags tøj.
	Vaskemidlet blev puttet i den forkerte afdeling.	• Put vaskemidlet i den korrekte afdeling.
	Skyllemiddel blev taget for tidligt.	• Der kan være problem med ventilerne eller med sæbeskuffen. Kontakt den autoriserede serviceagent.
Der kommer skum fra sæbeskuffen.	Der er fyldt for meget vaskemiddel i.	• Bland en skefuld skyllemiddel med en ½ l vand og hæld det i sæbeskuffens afdeling for klarvask.
		• Tilsæt vaskemiddel i maskinen, der er velegnet til de programmer og den maksimale tøj mængde, der er indikeret i »Program- og forbrugsskemaet«. Når du bruger yderligere kemiske midler (pletfjernere, blegemidler, osv.), skal du reducere mængden af vaskemiddel.
Ved afslutningen af programmet forbliver vasketøjet vådt. (*)	Der har været ekstra sæbeskum, og automatisk skumabsorptionssystem er blevet aktiveret på grund af for stor mængde af vaskemiddel.	• Brug de anbefalede doseringer af vaskemiddel.



Problem	Årsag	Løsning
(*) Maskinen centrifugere ikke, når vasketøjet er ujævnt fordelt i tromlen. Det sker for at beskytte maskinen og omgivelserne mod eventuelle skader. Vasketøjet bør omfordeles og centrifugeres igen.		
(**) Regelmæssig tromlerensning er ikke udført. Rens tromlen regelmæssigt.		
 <b>FORSIGTIG!</b>	<ul style="list-style-type: none"> <li>• Hvis problemerne ikke kan løses med instruktionerne i dette afsnit, skal du kontakte forhandleren eller en autoriseret servicemontør. Prøv aldrig selv at reparere et produkt, der ikke fungerer.</li> </ul>	





**Blomberg<sup>®</sup>**

**seit 1883**

[www.blomberginternational.com](http://www.blomberginternational.com)

[info@blomberginternational.com](mailto:info@blomberginternational.com)